



Lietotāja uzziņu rokasgrāmata

# Daikin telpu gaisa kondicionētāji



Download the  
ONECTA app

 **STAND BY ME**  
Discover our service offer

# Saturis

<b>1</b>	<b>Informācija par dokumentāciju</b>	<b>4</b>
1.1	Par šo dokumentu .....	4
1.2	Brīdinājumu un simbolu nozīme .....	4
<b>2</b>	<b>Lietotāja drošības norādījumi</b>	<b>7</b>
2.1	Vispārīgi .....	7
2.2	Norādījumi par drošu lietošanu .....	8
<b>3</b>	<b>Par sistēmu</b>	<b>12</b>
3.1	Iekšējais bloks .....	12
3.1.1	Iekšējā bloka displejs .....	13
3.2	Par lietotāja saskarnes ierīci .....	14
3.2.1	Komponenti: Bezvadu tālvadības pults .....	14
3.2.2	Statuss: Bezvadu tālvadības pults LCD .....	15
3.2.3	Bezvadu tālvadības pults lietošana .....	16
<b>4</b>	<b>Pirms iedarbināšanas</b>	<b>17</b>
4.1	Pārskats: pirms iedarbināšanas .....	17
4.2	Bateriju ievietošana .....	17
4.3	Bezvadu tālvadības pults turētāja uzstādīšana .....	17
4.4	Elektriskās barošanas ieslēgšana .....	18
<b>5</b>	<b>Darbība</b>	<b>19</b>
5.1	Darbības diapazons .....	19
5.2	Kad lieto dažādas funkcijas .....	19
5.3	Darbības režīms un temperatūras iestatītais punkts .....	20
5.3.1	Iedarbināšana/apturēšana un temperatūras iestatīšana .....	21
5.4	Gaisa plūsmas ātrums .....	21
5.4.1	Gaisa plūsmas ātruma regulēšana .....	22
5.5	Gaisa plūsmas virziens .....	22
5.5.1	Vertikālās gaisa plūsmas virziena regulēšana .....	23
5.5.2	Horizontālās gaisa plūsmas virziena regulēšana .....	23
5.5.3	3D gaisa plūsmas virziena izmantošana .....	23
5.6	"Komforta" gaisa plūsma .....	23
5.6.1	"Komforta" gaisa plūsmas ieslēgšana/izslēgšana .....	24
5.7	"Spēka" režīms .....	24
5.7.1	"Spēka" režīma ieslēgšana/izslēgšana .....	25
5.8	"Ekonomiskais" režīms .....	25
5.8.1	"Ekonomiskā" režīma ieslēgšana/izslēgšana .....	25
5.9	Ieslēgšanas/izslēgšanas taimera darbība .....	26
5.9.1	Izslēgšanas taimera režīma ieslēgšana/izslēgšana .....	26
5.9.2	Ieslēgšanas taimera režīma ieslēgšana/izslēgšana .....	26
5.9.3	Izslēgšanas taimera un ieslēgšanas taimera kombinācija .....	27
5.10	Bezvadu LAN savienojums .....	27
5.10.1	Bezvadu LAN lietošanas drošības noteikumi .....	27
5.10.2	ONNECT lietotnes uzstādīšana .....	28
5.10.3	Bezvadu savienojuma izveidošana .....	28
<b>6</b>	<b>Enerģijas taupīšana un optimāla darbināšana</b>	<b>32</b>
<b>7</b>	<b>Apkope un remonts</b>	<b>34</b>
7.1	Pārskats: apkope un remonts .....	34
7.2	Iekšējā bloka un bezvadu tālvadības pults tīrīšana .....	35
7.3	Priekšējā paneļa tīrīšana .....	36
7.4	Priekšējā paneļa atvēršana .....	36
7.5	Par gaisa filtriem .....	36
7.6	Gaisa filtru tīrīšana .....	37
7.7	Smakas likvidēšanas titāna apātītu filtra un sudraba daļiņu filtra (Ag-jonu filtra) tīrīšana .....	37
7.8	Smakas likvidēšanas titāna apātītu filtra un sudraba daļiņu filtra (Ag-jonu filtra) nomaiņš .....	38
7.9	Priekšējā paneļa aizvēršana .....	38
7.10	Kas jādara pirms ilgās dīkstāves .....	39
7.10.1	Ziemas sezona .....	39
<b>8</b>	<b>Darbības traucējumu novēršana</b>	<b>40</b>
8.1	Pazīmes, kuras NELIECINA par sistēmas darbības traucējumiem .....	42
8.1.1	Pazīme: dzirdama ūdens tecēšanas skaņa .....	42
8.1.2	Pazīme: dzirdama šņākoņa .....	42

8.1.3	Pazīme: dzirdami krakšķi.....	42
8.1.4	Pazīme: dzirdama svelpšana.....	42
8.1.5	Pazīme: dzirdami klikšķi darbības vai dīkstāves laikā .....	42
8.1.6	Pazīme: dzirdams plakšķis .....	42
8.1.7	Pazīme: no bloka nāk ārā balti garaiņi (iekšējais bloks) .....	42
8.1.8	Pazīme: no blokiem var izdalīties smaka .....	42
8.1.9	Pazīme: ārējā bloka ventilators griežas, lai gan gaisa kondicionētājs nedarbojas.....	42
8.2	Problēmu novēršana, vadoties pēc kļūdu kodiem.....	43
8.3	Bezvadu LAN savienojuma darbības traucējumu novēršana .....	44
<b>9</b>	<b>Likvidēšana</b>	<b>46</b>
<b>10</b>	<b>Glosārijs</b>	<b>47</b>

# 1 Informācija par dokumentāciju

## 1.1 Par šo dokumentu

Pateicamies par šī produkta iegādi. Lūdzu:

- Saglabāriet dokumentāciju izmantošanai nākotnē.

### Mērķauditorija

Tiešie lietotāji



#### INFORMĀCIJA

Ir paredzēts, ka šo iekārtu izmanto speciālisti vai apmācīti lietotāji veikalos, vieglajā rūpniecībā un zemnieku saimniecībās, vai arī nelietpratīgas personas uzņēmumos un mājsaimniecībās.

### Dokumentācijas komplekts

Šis dokuments ir daļa no dokumentācijas komplekta. Pilns komplekts sastāv no tālāk norādītajiem dokumentiem.

#### ▪ **Vispārējie drošības noteikumi:**

- Izlasiet šos drošības noteikumus pirms iekārtas lietošanas sākuma
- Formāts: uz papīra (iekšējā bloka iepakojumā)

#### ▪ **Ekspluatācijas rokasgrāmata:**

- Īss ceļvedis vienkāršai lietošanai
- Formāts: uz papīra (iekšējā bloka iepakojumā)

#### ▪ **Lietotāja uzziņu rokasgrāmata:**

- Sīkas instrukcijas soli pa solim un papildu informācija, kas nepieciešama pilnvērtīgai iekārtas izmantošanai
- Formāts: digitāli faili vietnē <https://www.daikin.eu>. Lai atrastu savu modeli, izmantojiet meklēšanas funkciju 🔍.

Piegādātās dokumentācijas jaunākos labojumus skatiet reģionālajā Daikin tīmekļa vietnē vai jautājiet uzstādītājam.

Skenējiet tālāk norādīto QR kodu, lai vietnē Daikin atrastu pilnu dokumentācijas komplektu un plašāku informāciju par savu produktu.



Orīginālā instrukcija ir sastādīta angļu valodā. Instrukcija visās pārējās valodās ir oriģinālās instrukcijas tulkojums.

## 1.2 Brīdinājumu un simbolu nozīme



#### BRIESMAS!

Norāda situāciju, kas izraisa nāvi vai nopietnu savainojanos.

**BĪSTAMI: STRĀVAS TRIECIENA BRIESMAS**

Norāda situāciju, kas var izraisīt elektrotriecienu saņemšanu.

**BĪSTAMI: APDEGUMU/APPLAUCĒŠANĀS BRIESMAS**

Norāda situāciju, kas var izraisīt apdegumu gūšanu/applaucēšanos ļoti augstas vai zemas temperatūras iedarbības rezultātā.

**BĪSTAMI: SPRĀDZIENA BRIESMAS**

Norāda iespējami sprādzienbīstamu situāciju.

**SARGIETIES!**

Norāda situāciju, kas var izraisīt nāvi vai nopietnu savainošanu.

**BRĪDINĀJUMS: VIEGLI UZLIESMOJOŠS MATERIĀLS****A2L BRĪDINĀJUMS: MATERIĀLS AR ZEMĀKU UZLIESMOJAMĪBAS ROBEŽU**

Aukstumagēnts šajā blokā ir ar zemāku uzliesmojamības robežu.

**UZMANĪBU!**

Norāda situāciju, kas var izraisīt nāvi vai arī vieglu vai vidēji smagu savainošanu.

**PIEZĪME**

Norāda situāciju, kas var izraisīt aprīkojuma vai īpašuma bojājumus.

**INFORMĀCIJA**

Norāda noderīgus padomus vai papildinformāciju.

Uz iekārtas izmantotie simboli:

Simbols	Skaidrojums
	Pirms uzstādīšanas izlasiet uzstādīšanas un ekspluatācijas rokasgrāmatu, kā arī norādījumu lapu par vadojuma ierīkošanu.
	Pirms apkopes un servisa darbu veikšanas izlasiet servisa rokasgrāmatu.
	Papildinformāciju skatiet uzstādītāja un lietotāja atsauces rokasgrāmatā.
	Iekārtai ir rotējošas daļas. Iekārtas apkopes vai pārbaudes laikā rīkojieties piesardzīgi.

Dokumentācijā izmantotie simboli:

Simbols	Skaidrojums
	Apzīmē attēla nosaukumu vai atsauci uz to. <b>Piemērs:</b> "1–3 attēla nosaukums" nozīmē "3. attēls 1. nodaļā".

Simbols	Skaidrojums
	Apzīmē tabulas nosaukumu vai atsauci uz to. <b>Piemērs:</b> "▣ 1-3 tabulas nosaukums" nozīmē "3. tabula 1. nodaļā".

## 2 Lietotāja drošības norādījumi

Obligāti ievērojiet tālāk sniegtos drošības norādījumus un noteikumus.

### 2.1 Vispārīgi



#### **SARGIETIES!**

Ja NEZINĀT, kā ekspluatēt šo iekārtu, sazinieties ar tās uzstādītāju.



#### **SARGIETIES!**

Šo ierīci drīkst lietot bērni no 8 gadu vecuma un personas ar samazinātām fiziskām, sensorām un mentālām spējām vai zināšanu un pieredzes trūkumu, ja viņi tiek uzraudzīti vai viņiem tiek sniegti norādījumi par drošu ierīces lietošanu un viņi izprot attiecināmās briesmas.

Bērni NEDRĪKST rotaļāties ar ierīci.

Bērni NEDRĪKST tīrīt ierīci un veikt tās apkopi bez pieaugušo uzraudzības.



#### **SARGIETIES!**

Lai novērstu elektrošoku vai aizdegšanos, rīkojieties, kā aprakstīts tālāk:

- NESKALOJIET iekārtu.
- NEPIESKARIETIES iekārtai ar mitrām rokām.
- Uz iekārtas virsmas NENOVIETOJIET nekādus priekšmetus, kas satur ūdeni.



#### **UZMANĪBU!**

- Uz iekārtas augšējās virsmas NENOVIETOJIET nekādus objektus un aprīkojumu.
- NESĒDIET, NEKĀPIET un NESTĀVIET uz iekārtas.

- Bloki ir marķēti ar šādu simbolu:



Tas nozīmē, ka elektriskos un elektroniskos produktus NEDRĪKST sajaukt kopā ar nešķirotiem mājsaimniecības atkritumiem. NEMĒĢINIET pats demontēt sistēmu: sistēmas demontāža, aukstumaģenta, eļļas un citu daļu apstrādi DRĪKST VEIKT tikai sertificēts uzstādītājs SASKAŅĀ AR attiecīgo likumdošanu.

Bloki ir JĀPĀRSTRĀDĀ specializētā pārstrādes rūpnīcā, lai to sastāvdaļas atkārtoti izmantotu. Nodrošinot pareizu atbrīvošanos no šī produkta, jūs palīdzēsiet novērst iespējamo negatīvo ietekmi uz apkārtējo vidi un cilvēku veselību. Lai saņemtu plašāku informāciju, lūdzam sazināties ar uzstādītāju vai vietējām varas iestādēm.

- Uz akumulatoru attiecas šāds simbols:



Tas nozīmē, ka akumulatoru NEDRĪKST jaukt kopā ar nešķirotiem mājsaimniecības atkritumiem. Ja zem simbola ir uzdrukāts ķīmisku datu simbols, tas nozīmē, ka smagā metāla saturs akumulatorā pārsniedz noteiktas koncentrācijas līmeni.

Iespējamie ķīmiskie simboli ir šādi: Pb — svins (>0,004%).

Izlietotie akumulatori ir JĀPĀRSTRĀDĀ specializētā pārstrādes rūpnīcā, lai daļas izmantotu atkārtoti, pārstrādātu un atgūtu. Nodrošinot pareizu atbrīvošanos no izlietotajiem akumulatoriem, jūs palīdzēsiet nepieļaut iespējami negatīvo ietekmi uz apkārtējo vidi un cilvēku veselību.

## 2.2 Norādījumi par drošu lietošanu



A2L

**BRĪDINĀJUMS: MATERIĀLS AR ZEMĀKU UZLIESMOJAMĪBAS ROBEŽU**

Aukstumaģents šajā blokā ir ar zemāku uzliesmojamības robežu.



**UZMANĪBU!**

Iekšējā blokā atrodas ierīce, kas izstaro radioviļņus, minimālais attālums starp izstarojošo ierīci un lietotāju — 10 cm.



**UZMANĪBU!**

Neievietojiet dažādus priekšmetus vai savus pirkstus gaisa ieplūdes un izplūdes atverēs. Kad ventilators griežas lielā ātrumā, tā lāpstiņas var radīt ievainojumus.

**SARGIETIES!**

- Jūs NEDRĪKSTAT iekārtu pārbūvēt, izjaukt, demontēt, no jauna uzstādīt un remontēt, jo nepareizas izjaukšanas vai uzstādīšanas gadījumā ir iespējams elektriskās strāvas trieciens vai aizdegšanās. Vērsieties pie izplatītāja.
- Nejaušas aukstumaģenta noplūdes gadījumā nedrīkst pieļaut tā saskari ar atklātu liesmu. Pats aukstumaģents ir pilnīgi drošs, nav indīgs un tam ir zemāka uzliesmojamības robeža, bet tas izdala indīgu gāzi, ja nejauši noplūst telpā, kur ir degoša gāze no sildītāja ar ventilatoru, no gāzes plīts vai tamlīdzīgām ierīcēm. Pirms kondicionētāja darbības atsākšanas vienmēr pieprasiet kvalificētu servisa darbinieku apstiprinājumu, ka noplūde ir novērsta un noplūdes vieta ir salabota.

**UZMANĪBU!**

VIENMĒR izmantojiet bezvadu tālvadības pulti citu lietotāja saskarnes ierīci (ja tāda ir), lai regulētu līstīšu un žalūziju stāvokli. Ja ar roku mainīsiet līstīšu stāvokli, kad līstītes pārvietojas, jūs sabojāsi mehānismu.

**UZMANĪBU!**

Gaisa plūsmu NEDRĪKST vērst uz maziem bērniem, augiem vai mājdzīvniekiem.

**SARGIETIES!**

Gaisa kondicionētāja tuvumā NEDRĪKST novietot viegli uzliesmojoša aerosola baloniņu un NEDRĪKST lietot šādus aerosolus bloka tuvumā. Tas var izraisīt ugunsgrēku.

**UZMANĪBU!**

NEDARBINIET iekārtu, kad telpā izmantojat izsmidzināmu insekticīdu. Ķīmiskās vielas var uzkrāties blokā un apdraudēt sevišķi jutīgu cilvēku veselību.



### SARGIETIES!

- Dzesētājs šajā iekārtā ir vāji uzliesmojošs, parasti tā noplūdes NERODAS. Ja dzesētājs noplūst telpā un nonāk saskarē ar liesmu, ko rada deglis, sildītājs vai plīts, var notikt aizdegšanās vai veidoties kaitīga gāze.
- IZSLĒDZIET aizdegšanos izraisošās apsildes ierīces, izvēdiniet telpu un sazinieties ar izplatītāju, no kura iegādājāties iekārtu.
- NELIETOJIET iekārtu, kamēr servisa speciālisti nebūs apstiprinājuši, ka ir salabota tā daļa, no kuras noplūda dzesētājs.



### SARGIETIES!

- Dzesētāja ķēdes daļas NEDRĪKST caurdurt vai dedzināt.
- NEDRĪKST izmantot tīrīšanas materiālus vai līdzekļus atkausēšanas procesa paātrināšanai, ko nav ieteicis ražotājs.
- Nemiet vērā, kas sistēmā esošais dzesētājs ir bez smaržas.



### SARGIETIES!

No mehāniskiem bojājumiem pasargājamo iekārtu uzglabā labi vēdināmā telpā, kur nav pastāvīgi aktīvu aizdegšanās avotu (piemēram, atklātas liesmas, gāzes iekārtas vai elektriskā sildītāja, kas pastāvīgi darbojas). Telpas izmēriem jāatbilst "Vispārējiem drošības noteikumiem".



### BĪSTAMI: STRĀVAS TRIECIENA BRIESMAS

Pirms gaisa kondicionētāja vai gaisa filtra tīrīšanas pārļiecinieties, ka iekārta ir izslēgta un strāvas padeve pārtraukta. Pretējā gadījumā ir iespējams elektriskās strāvas trieciens un ievainojumi.



### UZMANĪBU!

Pēc ilgas lietošanas pārbaudiet bloka rāmi un stiprinājumus, vai tie nav bojāti. Bloks, kuram ir bojāti stiprinājumi, var nokrist un radīt traumas.



### UZMANĪBU!

NEPIESKARIETIES siltummaiņa ribām. Šīs ribas ir asas, uz tām var sagriezt roku.

**SARGIETIES!**

levērojiet piesardzību, strādājot lielā augstumā.

**SARGIETIES!**

Nepiemēroti mazgāšanas līdzekļi vai tīrīšanas procedūra var radīt plastmasas detaļu bojājumus vai izraisīt ūdens noplūdi. Mazgāšanas līdzekļa izšļakstīšana uz elektriskajiem komponentiem, piemēram, motoriem, var izraisīt darbības traucējumus, dūmus vai aizdegšanos.

**BĪSTAMI: STRĀVAS TRIECIENA BRIESMAS**

Pirms tīrīšanas pārlicinieties, ka iekārtas darbība ir apturēta, izslēdziet atdalītājslēdzi vai izvelciet barošanas vada kontaktspraudni. Pretējā gadījumā ir iespējams elektriskās strāvas trieciens un ievainojumi.

**SARGIETIES!**

**Apturiet iekārtu un izslēdziet strāvu, ja notiek kaut kas neparasts (parādās deguma smaka u.tml.).**

Iekārtas darbināšana tādos apstākļos var izraisīt nopietnus bojājumus, elektriskās strāvas triecienus vai aizdegšanos. Vērsieties pie izplatītāja.

**SARGIETIES!**

Ja energoapgādes kabelis ir bojāts, lai izvairītos no briesmām, tas ir JĀNOMAINA ražotājam, tā apkopes aģentam vai līdzīgi kvalificētai personai.

## 3 Par sistēmu



A2L

### BRĪDINĀJUMS: MATERIĀLS AR ZEMĀKU UZLIESMOJAMĪBAS ROBEŽU

Aukstumaģents šajā blokā ir ar zemāku uzliesmojamības robežu.



### UZMANĪBU!

Iekšējā blokā atrodas ierīce, kas izstaro radioviļņus, minimālais attālums starp izstarojošo ierīci un lietotāju — 10 cm.



### PIEZĪME

NEIZMANTOJIET sistēmu citiem nolūkiem. Lai saglabātu augstu sistēmas darbības kvalitāti, neizmantojiet iekārtu, lai nodrošinātu zemu temperatūru precīzijas instrumentiem, pārtikas produktiem, augiem, dzīvniekiem vai mākslas darbiem.

### 3.1 Iekšējais bloks



### UZMANĪBU!

Neievietojiet dažādus priekšmetus vai savus pirkstus gaisa ieplūdes un izplūdes atverēs. Kad ventilators griežas lielā ātrumā, tā lāpstiņas var radīt ievainojumus.



### INFORMĀCIJA

Skaņas spiediena līmenis ir mazāks par 70 dBA.



### SARGIETIES!

- Jūs NEDRĪKSTAT iekārtu pārbūvēt, izjaukt, demontēt, no jauna uzstādīt un remontēt, jo nepareizas izjaukšanas vai uzstādīšanas gadījumā ir iespējams elektriskās strāvas trieciens vai aizdegšanās. Vērsieties pie izplatītāja.
- Nejaušas aukstumaģenta noplūdes gadījumā nedrīkst pieļaut tā saskari ar atklātu liesmu. Pats aukstumaģents ir pilnīgi drošs, nav indīgs un tam ir zemāka uzliesmojamības robeža, bet tas izdala indīgu gāzi, ja nejauši noplūst telpā, kur ir degoša gāze no sildītāja ar ventilatoru, no gāzes plīts vai tamlīdzīgām ierīcēm. Pirms kondicionētāja darbības atsākšanas vienmēr pieprasiet kvalificētu servisa darbinieku apstiprinājumu, ka noplūde ir novērsta un noplūdes vieta ir salabota.



### INFORMĀCIJA

Šie attēli ir piemēri un var pilnībā NEATBILST jūsu sistēmas izkārtojumaam.

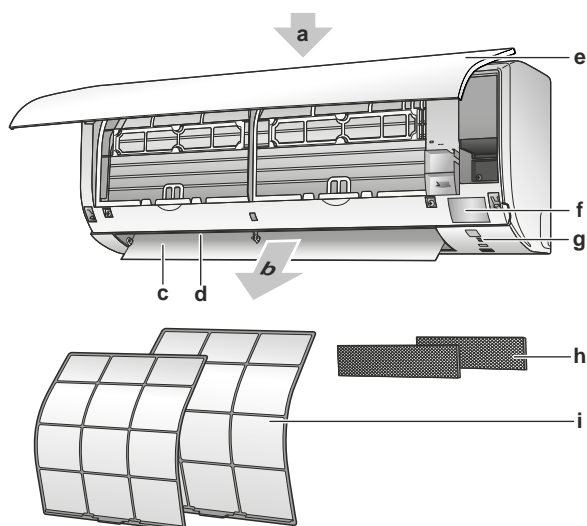

- a** Gaisa ieplūde
- b** Gaisa izplūde
- c** Aizvars (horizontālā līste)
- d** Vertikālās līstes
- e** Priekšējais panelis
- f** Modeļa datu plāksnīte
- g** Iekšējā bloka displejs
- h** Smaku likvidēšanas titāna apatītu filtrs un sudraba daļiņu filtrs (Ag-jonu filtrs)
- i** Gaisa filtri

### 3.1.1 Iekšējā bloka displejs

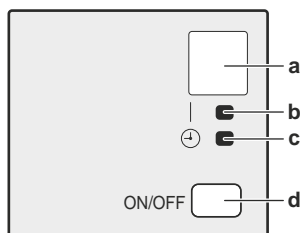

- a** Signālu uztvērējs
- b** Darbības indikators
- c** Taimera indikatora lampiņa
- d** ON/OFF poga

#### Ieslēgšanas/izslēgšanas poga

Ja nav bezvadu tālvadības pults (lietotāja saskarnes ierīces), tad varat izmantot iekšējā bloka ieslēgšanas/izslēgšanas pogu, lai iedarbinātu vai apturētu iekārtu. Kad iekārtu iedarbina ar pogu, tiek izmantoti šādi iestatījumi:

- Darbības režīms = automātiskais
- Temperatūras iestatījums = 25°C
- Gaisa plūsmas ātrums = automātiskais

## 3.2 Par lietotāja saskarnes ierīci

### Bezvadu tālvadības pults



#### INFORMĀCIJA

Iekšējais bloks tiek piegādāts kopā ar bezvadu tālvadības pulti kā lietotāja saskarnes ierīci. Šajā rokasgrāmatā ir aprakstīta darbība tikai ar šo lietotāja saskarnes ierīci. Ja pievienota cita lietotāja saskarnes ierīce, tad par to lasiet pievienotās lietotāja saskarnes ierīces lietošanas rokasgrāmatā.

- **Tieša saules gaisma.** SARGIET bezvadu tālvadības pulti no tiešas saules gaismas.
- **Putekļi.** Putekļi uz signālu raidītāja vai uztvērēja samazina tā jutīgumu. Ar mīkstu drāniņu noslaukiet putekļus.
- **Luminiscences apgaismojums.** Ja telpā ir luminiscences lampas, tad tās var traucēt signālu pārraidīšanu. Tādā gadījumā vērsieties pie uzstādītāja.
- **Citas sadzīves elektroierīces.** Ja bezvadu tālvadības pults signāli iedarbina citas elektroierīces, tad pārvietojiet šīs ierīces citur vai vērsieties pie uzstādītāja.
- **Aizkari.** Pārliecinieties, ka aizkari vai citi priekšmeti NEBLOĶĒ signālu pārraidi starp bloku un bezvadu tālvadības pulti.



#### PIEZĪME

- Bezvadu tālvadības pulti NEDRĪKST nomest zemē.
- SARGIET bezvadu tālvadības pultii no mitruma.

### 3.2.1 Komponenti: Bezvadu tālvadības pults

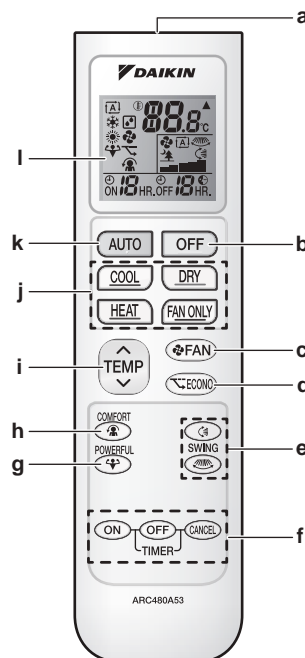

- a Signālu uztvērējs
- b Izslēgšanas poga
- c Ventilatora iestatījumu poga
- d "Ekonomiskās" darbības poga
- e Automātiskās līstiņu kustības pogas
- f Taimera iestatīšanas pogas (IESL, IZSL, atcelt)
- g "Spēka" režīma poga
- h "Komforta" režīma poga
- i Temperatūras regulēšanas poga

- j Darbības režīmu pogas
- k Automātiskā darbības režīma poga
- l LCD displejs

### 3.2.2 Statuss: Bezvadu tālvadības pults LCD



Ikona	Apraksts
	Darbības režīms = automātiskais
	Darbības režīms = žāvēšana
	Darbības režīms = sildīšana
	Darbības režīms = dzesēšana
	Darbības režīms = tikai ventilācija
	Ieslēgts "Spēka" režīms
	Ieslēgts "Ekonomiskais" režīms
	Iekšējais bloks saņem signālus no bezvadu tālvadības pults
	Pašreizējais temperatūras iestatījums
	Gaisa plūsmas ātrums = automātiskais
	Gaisa plūsmas ātrums = iekšējais bloks kluss
	Gaisa plūsmas ātrums = spēcīgs
	Gaisa plūsmas ātrums = vidēji spēcīgs
	Gaisa plūsmas ātrums = vidējs
	Gaisa plūsmas ātrums = vidēji zems
	Gaisa plūsmas ātrums = zems
	Darbība "Komforta" režīmā
	Ieslēgta automātiska vertikālā līstīšu kustība
	Ieslēgta automātiskā horizontālā līstīšu kustība
	Ieslēgšanas taimeris darbojas
	Izslēgšanas taimeris darbojas

#### 3.2.3 Bezvadu tālvadības pults lietošana

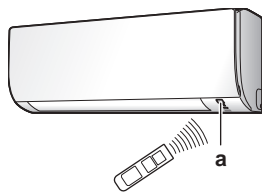

a Infrasarkanais signālu uztvērējs

- 1 Pavērsiet signālu raidītāju pret iekšējā bloka infrasarkanā signālu uztvērēju (maksimālais sakaru attālums 7 m).

**Rezultāts:** Kad iekšējais bloks saņem bezvadu tālvadības pults signālu, atskan skaņas signāls:

Skana	Apraksts
Divi pīkstieni	Sākas darbība.
Pīkstiens	Iestatījums mainās.
Garš pīkstiens	Darbība tiek pārtraukta.

## 4 Pirms iedarbināšanas

### 4.1 Pārskats: pirms iedarbināšanas

Šajā nodaļā ir aprakstītas darbības, kuras jāveic pirms iekārtas iedarbināšanas.

#### Parastā darbplūsma

Parasti ir šādi iekārtas darbības sagatavošanas posmi:

- Bateriju ievietošana bezvadu tālvadības pultī.
- Bezvadu tālvadības ierīces stiprinājums pie sienas.
- Elektriskās barošanas ieslēgšana.

### 4.2 Bateriju ievietošana

Baterijas darbojas aptuveni 1 gadu.

- 1 Noņemiet aizmugures vāku.
- 2 Ielieciet abas baterijas reizē.
- 3 Uzlieciet atpakaļ vāku.

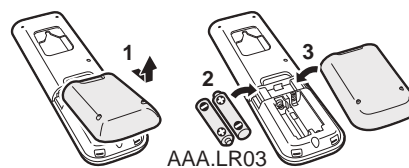

### 4.3 Bezvadu tālvadības pults turētāja uzstādīšana

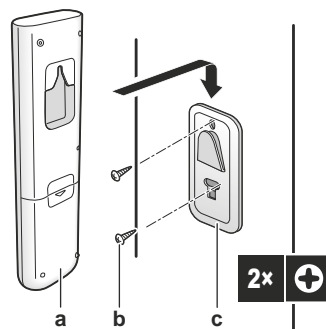

- a Bezvadu tālvadības pults
- b Skrūves (ārējie piederumi)
- c Bezvadu tālvadības pults turētājs

- 1 Izvēlieties vietu, no kuras signāli sasniegs bloku.
- 2 Ar skrūvēm piestipriniet turētāju pie sienas vai tamlīdzīgas virsmas.
- 3 Ielieciet bezvadu tālvadības pulti turētājā.

## 4.4 Elektriskās barošanas ieslēgšana

**1** Ieslēdziet tīkla slēdzi.

**Rezultāts:** Iekšējā bloka aizvars atvērsies un aizvērsies, lai norādītu atsaucē stāvokli.

## 5 Darbība



### INFORMĀCIJA

Iekšējais bloks tiek piegādāts kopā ar bezvadu tālvadības pulti kā lietotāja saskarnes ierīci. Šajā rokasgrāmatā ir aprakstīta darbība tikai ar šo lietotāja saskarnes ierīci. Ja pievienota cita lietotāja saskarnes ierīce, tad par to lasiet pievienotās lietotāja saskarnes ierīces lietošanas rokasgrāmatā.

### 5.1 Darbības diapazons

Sistēmu drīkst izmantot šādos gaisa temperatūras un mitruma apstākļos.

		Dzesēšana un žāvēšana <sup>(a)(b)</sup>	Sildīšana <sup>(a)</sup>
Āra temperatūra	RXTP-A	-10~46°C ar sauso termometru	-30~24°C ar sauso termometru -31~18°C ar mitro termometru
	RXTP-R	-10~46°C ar sauso termometru	-25~24°C ar sauso termometru -26~18°C ar mitro termometru
Telpu temperatūra		18~32°C ar sauso termometru 14~23°C ar mitro termometru	10~30°C ar sauso termometru
Telpu gaisa mitrums		≤80% <sup>(b)</sup>	—



<sup>(a)</sup> Ja sistēmu darbina ārpus darbības diapazona, tad drošības ierīce var pārtraukt sistēmas darbību.

<sup>(b)</sup> Ja sistēmu darbina ārpus darbības diapazona, tad ir iespējama mitruma kondensācija un ūdens pilēšana.

### 5.2 Kad lieto dažādas funkcijas

Varat izmantot šo tabulu, lai zinātu, kad kura funkcija jālieto:

Funkcija	Mērķis
<b>Pamatfunkcijas</b>	
 Darbības režīmi un temperatūra	Sistēmas iedarbināšana/apturēšana un temperatūras iestatīšana: <ul style="list-style-type: none"> <li>▪ Telpas sildīšana vai dzesēšana.</li> <li>▪ Gaisa padošana telpā bez sildīšanas vai dzesēšanas.</li> <li>▪ Mitruma samazināšana telpā.</li> <li>▪ Automātiskajā režīmā automātiski izvēlas piemērotu temperatūru un darbības režīmu.</li> </ul>





Funkcija	Mērķis
 +  Gaisa plūsmas virziens	Gaisa plūsmas virziena regulēšana (līstītes kustībā vai nekustīgas).
 Gaisa plūsmas ātrums	Telpā padotā gaisa daudzuma regulēšana. Klusāka darbība.
Papildu funkcijas	
 "Ekonomiskais" režīms	Sistēmas lietošana laikā, kad tiek lietotas arī citas mājas elektroierīces, kuras patērē daudz strāvas. Elektroenerģijas taupīšana.
 "Komforta" režīms	Nodrošina patīkamu gaisa plūsmu, kura tieši NESKAR cilvēkus.
 "Spēka" režīms	Ātra telpas atdzesēšana vai sildīšana.
 Ieslēgšanas taimeris +  Izslēgšanas taimeris	Automātiska sistēmas ieslēgšana vai izslēgšana.

### 5.3 Darbības režīms un temperatūras iestatītais punkts

**Kad.** Noregulējiet sistēmas darbības režīmu un iestatiet temperatūru, kad vēlaties:

- sasildīt vai atdzesēt gaisu telpā,
- padot telpā gaisu bez sildīšanas vai dzesēšanas,
- samazināt mitrumu telpā.

**Kas.** Sistēmas darbība atkarībā no lietotāja veiktajiem iestatījumiem.

Iestatījums	Apraksts
 Automātiskā darbība	Sistēma sasilda vai atdzesē gaisu telpā līdz temperatūras iestatītajam punktam. Kad nepieciešams, tā automātiski pārslēdzas no dzesēšanas uz sildīšanu un otrādi.
 Žāvēšana	Sistēma samazina mitrumu telpā.
 Sildīšana	Sistēma sasilda gaisu telpā līdz temperatūras iestatītajam punktam.
 Dzesēšana	Sistēma atdzesē gaisu telpā līdz temperatūras iestatītajam punktam.
 Ventilators	Sistēma regulē tikai gaisa plūsmu (tās ātrumu un virzienu). Sistēma NEREGULĒ temperatūru.

**Papildu informācija:**

- **Āra temperatūra.** Sistēmas dzesēšanas vai sildīšanas jauda samazinās, kad āra temperatūra ir pārāk augsta vai pārāk zema.
- **Atkausēšanas operācija.** Sildīšanas laikā ārējais bloks var apledot, un tad samazinās sildīšanas jauda. Tādā gadījumā sistēma automātiski uzsāk atkausēšanas operāciju, lai likvidētu apledoju. Atkausēšanas laikā iekšējais bloks NEPADOD telpā silto gaisu.

## 5.3.1 Iedarbināšana/apturēšana un temperatūras iestatīšana

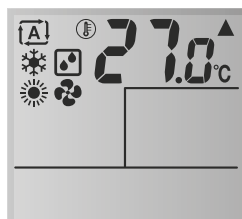

: Darbības režīms = automātiskais

: Darbības režīms = žāvēšana

: Darbības režīms = sildīšana

: Darbības režīms = dzesēšana

: Darbības režīms = tikai ventilācija

: Rāda iestatīto temperatūru.

1 Palaidiet iekārtu, nospiežot vienu no šīm pogām.

Režīms	Nospiediet	Rezultāts
Automātiskā darbība		 Iedegas darbības indikators.
Dzesēšanas režīms		
Žāvēšanas režīms		
Sildīšanas režīms		
Tikai ventilācijas režīms		

2 Nospiediet vai uz pogas vienu vai vairākas reizes, lai iestatītu temperatūru. Temperatūru NEVAR regulēt "žāvēšanas" vai "tikai ventilācijas" režīmā.

Dzesēšanas režīms	Sildīšanas režīms	Automātiskā darbība	"Žāvēšanas" vai "tikai ventilācijas" režīms
18~32°C	10~30°C	18~30°C	—

3 Nospiediet , lai pārtrauktu darbību.

**Rezultāts:** Nodziest darbības indikators.

## 5.4 Gaisa plūsmas ātrums



## INFORMĀCIJA

- Žāvēšanas režīmā NEVAR regulēt gaisa plūsmas ātruma iestatījumu.
- Gaisa plūsmas ātrums apsildes režīmā būs mazāks, lai izvairītos no aukstas gaisa plūsmas veidošanās. Kad gaisa plūsmas temperatūra paaugstinās, darbība turpinās ar noteikto gaisa plūsmas ātrumu.
- Gaisa plūsmas ātrums sildīšanas režīmā NETIKS samazināts, ja temperatūras iestatījums ir <18°C (aukstā gaisa plūsma NETIKS novērsta). Šī funkcija uztur istabas temperatūru virs sasalšanas punkta tādās attālās vietās, kā vasarnīca, atpūtas mājiņa un garāža.

1 Nospiediet , lai izvēlētos:

	5 gaisa plūsmas ātruma līmeņi, no "I" līdz "V"
	Automātiska gaisa plūsmas ātruma darbība

	Iekšējā bloka klusā darbība. Kad gaisa plūsma iestatīta uz "🌳", iekārta darbojas ar mazāku troksni.
---	---

**INFORMĀCIJA**

Ja iekārta sasniedz uzdoto temperatūru:

- dzesēšanas vai automātiskā režīmā. Ventilators pārtrauc darboties.
- sildīšanas režīmā. Ventilators darbojas ar nelielu gaisa plūsmas ātrumu.

## 5.4.1 Gaisa plūsmas ātruma regulēšana



- 1 Nospiediet , lai mainītu gaisa plūsmas iestatījumus šādā secībā.



## 5.5 Gaisa plūsmas virziens

**Kad.** Regulē gaisa plūsmas virzienu pēc vajadzības.

**Kas.** Sistēma maina gaisa plūsmas virzienu atkarībā no lietotāja veiktā iestatījuma (līstītes kustībā vai nekustīgas). Tas tiek regulēts, pārvietojot horizontālās vai vertikālās līstītes.

Iestatījums	Gaisa plūsmas virziens
 Automātiska vertikālā kustība	Pārvietojas uz augšu un uz leju.
 Automātiska horizontālā kustība	Pārvietojas no vienas puses uz otru.
 3-D gaisa plūsmas virziens	Pārvietojas pārmaiņus uz augšu un uz leju un no vienas puses uz otru
[—]	Paliek nekustīgas.

**UZMANĪBU!**

VIENMĒR izmantojiet bezvadu tālvadības pulti citu lietotāja saskarnes ierīci (ja tāda ir), lai regulētu līstīšu un žalūziju stāvokli. Ja ar roku mainīsiet līstīšu stāvokli, kad līstītes pārvietojas, jūs sabojāsiet mehānismu.

Līstīšu kustības diapazons mainās atkarībā no darbības režīma. Līstītes apstājas augšējā stāvoklī, kad gaisa plūsmas ātrums tiek samazināts augšup un lejup vērstās kustības iestatījumos.

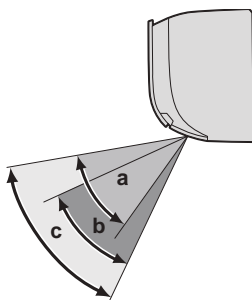



a Līstīšu kustības diapazons dzesēšanas vai žāvēšanas laikā

- b Līstīšu kustības diapazons sildīšanas laikā
- c Līstīšu kustības diapazons režīmā "Tikai ventilācija"

### 5.5.1 Vertikālās gaisa plūsmas virziena regulēšana

- 1 Nospiediet .

**Rezultāts:**  parādās LCD displejā. Horizontālās līstītes sāk pārvietoties.

- 2 Lai apturētu kustību noteiktā stāvoklī, nospiediet , kad līstītes sasniedz vajadzīgo stāvokli.

**Rezultāts:**  pazūd no LCD displeja. Līstīšu kustība tiek pārtraukta.

### 5.5.2 Horizontālās gaisa plūsmas virziena regulēšana

- 1 Nospiediet .

**Rezultāts:**  parādās LCD displejā. Žalūzijas (vertikālās līstītes) sāk pārvietoties.

- 2 Lai apturētu kustību noteiktā stāvoklī, nospiediet , kad līstītes sasniedz vajadzīgo stāvokli.

**Rezultāts:**  pazūd no LCD displeja. Žalūziju kustība tiek pārtraukta.





#### INFORMĀCIJA

Ja bloks ir uzstādīts telpas stūrī, restēm jābūt vērstām prom no sienas. Iekārta nav pietiekami efektīva, ja siena aiztur gaisa plūsmu.

### 5.5.3 3D gaisa plūsmas virziena izmantošana

- 1 Nospiediet  un .

**Rezultāts:**  un  parādās LCD displejā. Horizontālās līstītes un vertikālās līstītes sāk pārvietoties.

- 2 Lai apturētu kustību noteiktā stāvoklī, nospiediet  un , kad līstītes sasniedz vajadzīgo stāvokli.

**Rezultāts:**  un  pazūd no LCD displeja. Līstīšu un žalūziju kustība tiek pārtraukta.

## 5.6 "Komforta" gaisa plūsma

Šāda darbība ir iespējama **sildīšanas** vai **dzesēšanas** darbības režīmā. Tā nodrošina patīkamu gaisa plūsmu, kas NAV vērstā tieši uz cilvēkiem. Sistēma automātiski iestata gaisa plūsmas virzienu — uz augšu dzesēšanas režīmā un uz leju sildīšanas režīmā.

Dzesēšanas darbības režīms

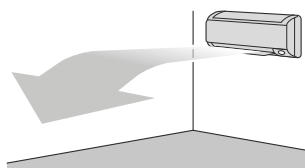

Sildīšanas darbības režīms

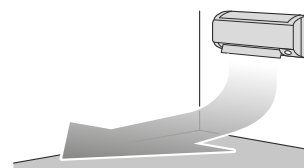

**INFORMĀCIJA**

"Spēka" un "Komforta" gaisa plūsmas režīmus NEVAR lietot vienlaikus. Ir spēkā režīms, kurš izraudzīts kā pēdējais. Ja ir izraudzīta automātiska vertikālā līstīšu kustība, tad "Komforta" gaisa plūsma tiek izslēgta.

## 5.6.1 "Komforta" gaisa plūsmas ieslēgšana/izslēgšana

1 Nospiediet , lai ieslēgtu.

**Rezultāts:** Žalūziju stāvoklis mainās, parādās LCD displejā, bet gaisa plūsmas ātrums tiek pārslēgts uz automātisko.

Režīms	Līstes pozīcija...
Dzesēšana/žāvēšana	Uz augšu
Sildīšana	Uz leju

**Ievērojiet!** "Komforta" gaisa plūsma NAV pieejama "tikai ventilācijas" režīmā.

2 Nospiediet , lai izslēgtu.

**Rezultāts:** Līste atgriežas stāvoklī, kādā tā bija pirms "Komforta" gaisa plūsmas režīma ieslēgšanas; pazūd no LCD displeja.

## 5.7 "Spēka" režīms

Šis gaisa plūsmas režīms ātri palielina dzesēšanas/sildīšanas jaudu visos darbības režīmos. Jums ir pieejama maksimālā jauda.

Režīms	Gaisa plūsmas ātrums
Dzesēšana/sildīšana	<ul style="list-style-type: none"> <li>Lai palielinātu dzesēšanas/sildīšanas efektivitāti, tiek palielināta ārējā bloka jauda.</li> <li>Gaisa plūsmas ātrums tiek iestatīts maksimālajā līmenī.</li> <li>Temperatūras un gaisa plūsmas iestatījumus NEVAR mainīt.</li> </ul>
Žāvēšana	<ul style="list-style-type: none"> <li>Temperatūras iestatījums tiek pazemināts par 2,5°C.</li> <li>Gaisa plūsmas ātrums ir mazliet palielināts.</li> </ul>
Tikai ventilācija	Gaisa plūsmas ātrums tiek iestatīts maksimālajā līmenī.

**INFORMĀCIJA**

"Spēka" gaisa plūsmu NEVAR izmantot kopā ar "Ekonomisko" un "Komforta" gaisa plūsmas režīmu. Ir spēkā režīms, kurš izraudzīts kā pēdējais.

"Spēka" režīms nepalielina bloka jaudu, ja tas jau darbojas ar maksimālo jaudu.



### 5.7.1 "Spēka" režīma ieslēgšana/izslēgšana

1 Nospiediet , lai ieslēgtu.

**Rezultāts:**  parādās LCD displejā. "Spēka" režīms darbojas 20 minūtes; pēc tam iekārta atgriežas iepriekš iestatītajā režīmā.

2 Nospiediet , lai izslēgtu.

**Rezultāts:**  pazūd no LCD displeja.

**levērojiet!** "Spēka" režīmu var iestatīt tikai tad, kad iekārta darbojas. Ja nospiež  vai jūs pārslēdzat darbības režīmu, tad darbība tiek atcelta;  pazūd no LCD displeja.

## 5.8 "Ekonomiskais" režīms

Šajā režīmā tiek nodrošināta efektīva darbība, vienlaikus ierobežojot maksimālo elektroenerģijas patēriņu. Šis režīms ir noderīgs gadījumos, kad iekārta darbojas paralēli vairākām citām elektroierīcēm un ir iespējama kopējā pieļaujamā jaudas patēriņa pārsniegšana.



### INFORMĀCIJA

- "Spēka" un "Ekonomisko" gaisa plūsmas režīmu NEVAR lietot vienlaikus. Ir spēkā režīms, kurš izraudzīts kā pēdējais.
- "Ekonomiskajā" režīmā samazinās ārējā bloka elektroenerģijas patēriņš, jo tiek ierobežots kompresora rotācijas ātrums. Ja enerģijas patēriņš jau ir zems, tad elektrības patēriņš "Ekonomiskajā" režīmā NESAMAZINĀS.

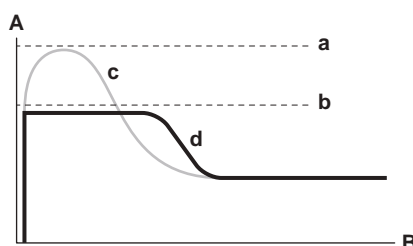

- A** Pašreizējais strāvas un jaudas patēriņš
- B** Laiks
- a** Maksimums normālas darbības laikā
- b** Maksimums "Ekonomiskā" režīma laikā
- c** Normāla darbība
- d** "Ekonomiskais" režīms

- Diagrammai ir tikai ilustratīva nozīme.
- Gaisa kondicionētāja maksimālais pašreizējais strāvas un jaudas patēriņš "Ekonomiskajā" režīmā ir atkarīgs no tam pieslēgtā ārējā bloka.

### 5.8.1 "Ekonomiskā" režīma ieslēgšana/izslēgšana

1 Nospiediet , lai ieslēgtu.

**Rezultāts:**  parādās LCD displejā.

2 Nospiediet , lai izslēgtu.

**Rezultāts:**  pazūd no LCD displeja.

## 5.9 Ieslēgšanas/izslēgšanas taimera darbība

Taimera funkcija nodrošina automātisku gaisa kondicionētāja ieslēgšanu un izslēgšanu naktī vai no rīta. Varat arī kombinēt izslēgšanas un ieslēgšanas taimeru funkcijas.



### INFORMĀCIJA

Taimera programmēšana jāveic no jauna šādos gadījumos:

- Ja nostrādājis automātiskais drošinātājs un izslēdzis iekārtu.
- Ja bijis elektroenerģijas padeves pārtraukums.
- Pēc bateriju nomaiņas bezvadu tālvadības pultī.

### 5.9.1 Izslēgšanas taimera režīma ieslēgšana/izslēgšana

Lietojiet šo funkciju, kad iekārta darbojas un vēlaties to izslēgt pēc noteikta laika.

- 1 Nospiediet **OFF**.

**Rezultāts:** **OFF 1HR.** parādās LCD displejā, un iedegas taimera indikators.

- 2 Vēlreiz nospiediet **OFF**, ja vēlaties mainīt laika iestatījumu.



### INFORMĀCIJA

Ik reizi, kad nospiež **OFF**, laika iestatījums mainās uz priekšu par 1 stundu. Taimeri var iestatīt no 1 līdz 12 stundām.

**Piemērs:** Ja iestata **OFF 5HR.**, kad iekārta darbojas, tad darbība tiks pārtraukta pēc 5 stundām.

- 3 Lai atceltu šo iestatījumu, nospiediet **CANCEL**.

**Rezultāts:** **OFF** un laika iestatījums pazūd no LCD displeja, bet taimera indikators nodziest.



### INFORMĀCIJA

#### Nakts režīms

Kad ir iestatīts izslēgšanas taimeris, gaisa kondicionētājs automātiski regulē temperatūras iestatījumu (par 0,5°C uz augšu dzesējot, par 2,0°C uz leju sildot), lai novērstu pārmērīgu dzesēšanu/sildīšanu un nodrošinātu patīkamu temperatūru miega laikā.

### 5.9.2 Ieslēgšanas taimera režīma ieslēgšana/izslēgšana

Lietojiet šo funkciju, kad iekārta NEDARBOJAS un kad vēlaties to ieslēgt pēc noteikta laika.

- 1 Nospiediet **ON**.

**Rezultāts:** **ON 1HR.** parādās LCD displejā, un iedegas taimera indikators.

- 2 Vēlreiz nospiediet **ON**, ja vēlaties mainīt laika iestatījumu.



### INFORMĀCIJA

Ik reizi, kad nospiež **ON**, laika iestatījums mainās uz priekšu par 1 stundu. Taimeri var iestatīt no 1 līdz 12 stundām.

**Piemērs:** Ja iestata <sup>⊕</sup> ON **2** HR., kad iekārta NEDARBOJAS, tad darbība tiks uzsākta pēc 2 stundām.

**3** Lai atceltu šo iestatījumu, nospiediet **CANCEL**.

**Rezultāts:** <sup>⊕</sup> ON un laika iestatījums pazūd no LCD displeja, bet taimera indikators nodziest.

### 5.9.3 Izslēgšanas taimera un ieslēgšanas taimera kombinācija

**1** Lai iestatītu šos taimerus, skatiet "5.9.1 Izslēgšanas taimera režīma ieslēgšana/izslēgšana" [▶ 26] un "5.9.2 Ieslēgšanas taimera režīma ieslēgšana/izslēgšana" [▶ 26].

**Rezultāts:** OFF un ON parādās LCD displejā.

**Piemērs:**

**2** Ja iestata , kad iekārta darbojas.

**Rezultāts:** Darbība **tiiek pārtraukta** pēc 1 stundas un atkal **sākas** pēc 7 stundām.

**3** Ja iestata , kad iekārta NEDARBOJAS.

**Rezultāts:** Darbība **sākas** pēc 2 stundām un pēc tam **tiiek pārtraukta** pēc 3 stundām.

## 5.10 Bezvadu LAN savienojums

Vienkārši savienojiet bloku ar mājas tīklu un lejupielādējiet lietotni, lai mainītu termostatu, iestatītu temperatūras grafikus, kontrolētu enerģijas patēriņu un citus rādījumus.

Sīkāka informācija par specifikācijām, iestatīšanas metodes, atbildes uz bieži uzdotiem jautājumiem, padomi par traucējumu novēršanu ir pieejami interneta vietnē [app.daikineurope.com](http://app.daikineurope.com).



Klienta pienākums ir nodrošināt tālāk minēto:

- Viedtālrunis vai planšete ar minimāli atbalstīto Android vai iOS versiju, kas norādīta vietnē [app.daikineurope.com](http://app.daikineurope.com).
- Interneta pieslēgums un sakaru ierīce, piemēram, modems, maršrutētājs u.tml.
- Bezvadu LAN piekļuves punkts
- Uzstādīta bezmaksas ONECTA lietotne.

### 5.10.1 Bezvadu LAN lietošanas drošības noteikumi

NEDRĪKST lietot blakus:

- **Medicīnas iekārtām.** Piemēram, blakus cilvēkiem, kam ir sirds stimulators, vai blakus defibrilatoram. Šis izstrādājums var izraisīt elektromagnētiskus traucējumus.

- **Iekārtām ar automātisku vadību.** Piemēram, blakus automātiskām durvīm vai ugunsdrošības signalizācijas ierīcēm. Izstrādājums var izraisīt minēto ierīču darbības traucējumus.
- **Mikroviļņu krāsnij.** Tā var traucēt bezvadu LAN sakarus.

### 5.10.2 ONECTA lietotnes uzstādīšana

- 1 Dodieties uz Google Play (Android ierīcēm) vai uz App Store (iOS ierīcēm) un meklējiet "ONECTA".
- 2 Izpildot ekrānā sniegtos norādījumus, uzstādiet ONECTA lietotni.

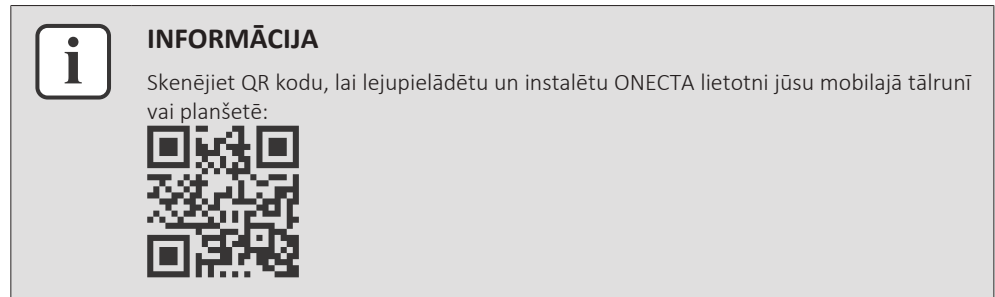

### 5.10.3 Bezvadu savienojuma izveidošana

Izvēlne	Apraksts
/	Savienojuma statusa pārbaude un piekļuves punkta režīms (savienojums, izmantojot SSID un KEY)
?	WPS savienojuma iestatījums
R	Atjaunot rūpnīcas noklusējuma iestatījumus
OFF	Bezvadu LAN izslēgts

#### Bezvadu LAN savienojuma statusa apstiprināšana

**Priekšnosacījums:** Darbība ir izslēgta (noklusējuma ekrāns ir tukšs).

- 1 Kad ir ieslēgts noklusējuma ekrāns, pieturiet  vismaz 5 sekundes.

**Rezultāts:** Parādās SP (bezvadu savienojuma iestatījuma izvēlne). / mirgo.

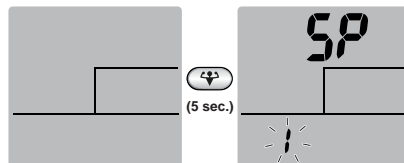

- 2 Nospiediet , lai apstiprinātu izvēli.

**Rezultāts:** / mirgo.

- 3 Pārbaudiet iekšējā bloka displejā darbības un taimera indikatoru lampiņas.

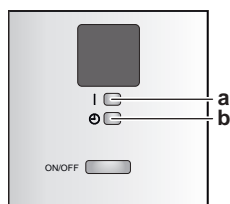

- a Darbības indikatora lampiņa
- b Taimera indikatora lampiņa

Ja darbības indikatora lampiņa...	...un taimera indikatora lampiņa...	...tad bezvadu LAN...
mirgo	mirgo	nav savienots
ir izslēgts	mirgo ar 0,5 sekundes intervālu	darbojas un ir gatavs savienojumam ar mājas tīklu, izmantojot maršrutētāja WPS pogu.
ir izslēgts	mirgo ar 1 sekundes intervālu	<ul style="list-style-type: none"> <li>▪ savienots ar mājas tīklu, izmantojot SSID + KEY.</li> <li>vai</li> <li>▪ savienots ar mājas tīklu, izmantojot maršrutētāja WPS pogu.</li> </ul>

4 Nospiediet **CANCEL**, lai aizvērtu šo izvēlni.

**Rezultāts:** Displejā atkal parādās noklusējuma izvēlne.

### Bezvadu LAN savienošana ar jūsu mājas tīklu

Bezvadu adapteri var savienot ar mājas tīklu, izmantojot tālāk minēto:

- WPS maršrutētāja poga (Wi-Fi aizsargātā iestatīšana) (ja ir),
- SSID (Pakalpojumu kopas identifikators) un KEY (parole) - atrodas blokā.

### Savienojuma izveidošana, izmantojot WPS pogu

**Priekšnosacījums:** Darbība ir izslēgta (noklusējuma ekrāns ir tukšs).

1 Kad ir ieslēgts noklusējuma ekrāns, pieturiet **WPS** vismaz 5 sekundes.

**Rezultāts:** Parādās SP izvēlne 1. 1 mirgo.

2 Pārejiet izvēlnē SP, **2** nospiežot **TEMP** vienreiz vai **TEMP** atkārtoti.

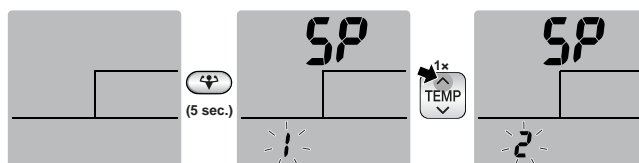

3 Nospiediet **WPS**, lai apstiprinātu izvēli.

**Rezultāts:** **2** mirgo. Taimera indikatora lampiņa mirgo ar 0,5 s intervālu un darbības indikatora lampiņa ir izslēgta.

4 Tuvākās 1 minūtes laikā nospiediet savas sakaru ierīces, piemēram, maršrutētāja, WPS pogu. Skatiet sakaru ierīces lietošanas instrukciju.

**Rezultāts:** Ja savienojums ar sakaru ierīci ir veiksmīgs, taimera indikatora lampiņa mirgo ar 1,0 s intervālu un darbības indikatora lampiņa ir izslēgta.



#### INFORMĀCIJA

Ja nav iespējams izveidot savienojumu ar maršrutētāju, mēģiniet izmantot procedūru "Savienojuma izveidošana, izmantojot SSID un ATSLĒGAS numuru" [▶ 29].

5 Nospiediet **CANCEL**, lai aizvērtu šo izvēlni.

**Rezultāts:** Displejā atkal parādās noklusējuma izvēlne.

### Savienojuma izveidošana, izmantojot SSID un ATSLĒGAS numuru

**Priekšnosacījums:** Darbība ir izslēgta (noklusējuma ekrāns ir tukšs).

- 1 Atveriet iekštelpu bloka priekšējo paneli un atrodiet uzlīmi ar SSID un KEY.
- 2 Kad ir ieslēgts noklusējuma ekrāns, pieturiet  vismaz 5 sekundes.

**Rezultāts:** Parādās SP (bezvadu savienojuma iestatījuma izvēlne).  mirgo.

- 3 Pārejiet izvēlnē SP, OFF nospiežot  vienreiz vai  atkārtoti.

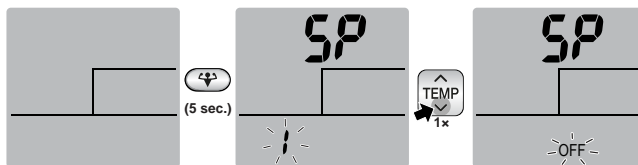

- 4 Nospiediet  vismaz uz 2 sekundēm, lai apstiprinātu izvēli.

**Rezultāts:** OFF mirgo. Darbības un taimera indikatoru lampiņas mirgo pamīšus ar 1 s intervālu.

- 5 Nospiediet , lai izietu, un pagaidiet 10 sekundes.

- 6 Kad ir ieslēgts noklusējuma ekrāns, pieturiet  vismaz 5 sekundes.

**Rezultāts:** Parādās SP (bezvadu savienojuma iestatījuma izvēlne).  mirgo.

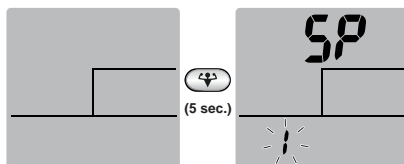

- 7 Nospiediet , lai apstiprinātu izvēli.

**Rezultāts:**  mirgo. Taimera indikatora lampiņa un darbības indikatora lampiņa mirgo vienlaicīgi.

- 8 Atveriet lietotni ONECTA savā viedierīcē un rīkojieties saskaņā ar ekrānā sniegtajiem norādījumiem.

**Rezultāts:** Ja savienojums ar jūsu viedierīci ir veiksmīgi izveidots, taimera indikatora lampiņa mirgo ar 1,0 s intervālu un darbības indikatora lampiņa ir izslēgta.

- 9 Nospiediet , lai aizvērtu šo izvēlni.

**Rezultāts:** Displejā atkal parādās noklusējuma izvēlne.

### Savienojuma rūpnīcas iestatījumu atiestate

Savienojuma rūpnīcas iestatījumu atiestate jāveic, ja vēlaties:

- atvienot bezvadu LAN un sakaru ierīci, piemēram, maršrutētāju, vai viedierīci,
- atkārtoti veikt iestatīšanu, ja savienojums nav izdevies.



**Priekšnosacījums:** Darbība ir izslēgta (noklusējuma ekrāns ir tukšs).

- 1 Kad ir ieslēgts noklusējuma ekrāns, pieturiet  vismaz 5 sekundes.

**Rezultāts:** Parādās SP izvēlne  mirgo.

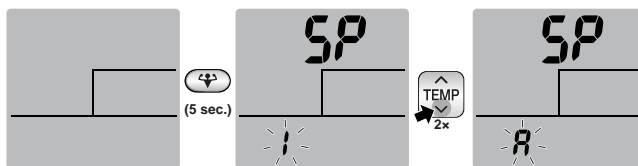
- 2 Pārejiet izvēlnē SP,  nospiežot  divreiz vai  atkārtoti.





- 3 Nospiediet  vismaz uz 2 sekundēm, lai apstiprinātu izvēli.  
**Rezultāts:** **R** mirgo. Darbības un taimera indikatoru lampiņas mirgo ar 1 s intervālu vienlaicīgi. Tiek atjaunots rūpnīcas noklusējuma iestatījums.
- 4 Nospiediet , lai aizvērtu šo izvēlni.  
**Rezultāts:** Displejā atkal parādās noklusējuma izvēlne.



### Bezvadu LAN savienojuma izslēgšana

Ja vēlaties izslēgt bezvadu savienojuma funkciju:

**Priekšnosacījums:** Darbība ir izslēgta (noklusējuma ekrāns ir tukšs).

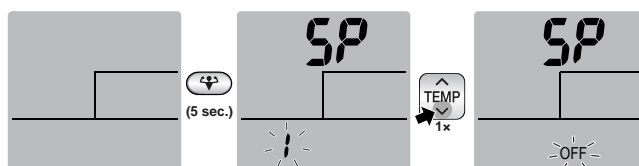
- 1 Kad ir ieslēgts noklusējuma ekrāns, pieturiet  vismaz 5 sekundes.  
**Rezultāts:** Parādās SP izvēlne **!** mirgo.
- 2 Pārejiet izvēlnē SP, OFF nospiežot  vienreiz vai  atkārtoti.



- 3 Nospiediet  vismaz uz 2 sekundēm, lai apstiprinātu izvēli.  
**Rezultāts:** OFF mirgo. Darbības un taimera indikatoru lampiņas mirgo pamīšus ar 1 s intervālu. Savienojums ir IZSLĒGTS.
- 4 Nospiediet , lai aizvērtu šo izvēlni.  
**Rezultāts:** Displejā atkal parādās noklusējuma izvēlne.

## 6 Energijas taupīšana un optimāla darbināšana



### INFORMĀCIJA

- Pat tad, ja bloks ir izslēgts, tas patērē elektroenerģiju.
- Kad pēc pārtraukuma tiek atjaunota elektrības padeve, iekārta sāk darboties iepriekš iestatītajā režīmā.



### UZMANĪBU!

Gaisa plūsmu NEDRĪKST vērst uz maziem bērniem, augiem vai mājdzīvniekiem.



### PIEZĪME

NEDRĪKST novietot zem iekšējā un/vai ārējā bloka nekādus priekšmetus, kuri var samirkt. Pretējā gadījumā mitruma kondensācija uz bloka vai aukstumaģenta cauruļvadiem, gaisa filtra aizsērēšana vai drenāžas nosprostošanās var izraisīt ūdens pilēšanu, kas, savukārt, var notraipīt vai sabojāt zem bloka novietotos priekšmetus.



### SARGIETIES!

Gaisa kondicionētāja tuvumā NEDRĪKST novietot viegli uzliesmojoša aerosola baloniņu un NEDRĪKST lietot šādus aerosolus bloka tuvumā. Tas var izraisīt ugunsgrēku.



### UZMANĪBU!

NEDARBINIET iekārtu, kad telpā izmantojat izsmidzināmu insekticīdu. Ķīmiskās vielas var uzkrāties blokā un apdraudēt sevišķi jutīgu cilvēku veselību.

Ievērojiet šādus drošības pasākumus, lai nodrošinātu pareizu sistēmas darbību.

- Dzesēšanas laikā aizsedziet logus ar aizkariem vai žalūzijām, lai neļautu spilgtai saulei iespīdēt telpā.
- Nodrošiniet, lai uzstādīšanas telpa būtu labi ventilējama. NENOBLOĶĒJIET ventilācijas atveres.
- Bieži vēdiniet. Biežas lietošanas gadījumā nepieciešams pievērst īpašu uzmanību vēdināšanai.
- Aizveriet durvis un logus. Ja durvis un logi ir vaļā, tad gaiss izplūst no telpas, tādējādi samazinot dzesēšanas vai sildīšanas efektivitāti.
- NEDRĪKST par daudz atdzesēt vai sasildīt telpu. Lai taupītu enerģiju, neiestatiet pārāk augstu vai pārāk zemu temperatūru.
- NEDRĪKST novietot priekšmetus pie iekārtas gaisa ieplūdes vai izplūdes atveres. Tādā gadījumā iekārta slīktāk sildīs/dzesēs vai vispār pārtrauks darboties.
- Izslēdziet tīkla slēdzi, ja iekārta ilgāku laiku NETIEK darbināta. Ja slēdzis ir ieslēgts, iekārta patērē elektrību. Lai garantētu netraucētu iekārtas darbību, ieslēdziet tīkla slēdzi 6 stundas pirms iekārtas iedarbināšanas.
- Ūdens kondensējas, ja mitrums pārsniedz 80% vai tiek nosprostota drenāžas izplūde.
- Pareizi noregulējiet temperatūru, lai būtu patīkami uzturēties telpā. Nav ieteicama pārāk intensīva sildīšana vai dzesēšana. Ņemiet vērā, ka iestatītās temperatūras sasniegšanai telpā var būt nepieciešams laiks. Apsveriet iespēju izmantot taimera iestatījumu iespējas.

- Regulējiet gaisa plūsmas virzienu, lai nepieļautu aukstā gaisa uzkrāšanos pie grīdas un siltā gaisa uzkrāšanos pie griestiem. (uz augšu, griestu virzienā, kad dzesē vai žāvē, un uz leju, kad silda)
- Nepieļaujiet tiešu gaisa plūsmu uz cilvēkiem telpā.
- Darbiniet iekārtu ieteicamajā temperatūras diapazonā (26~28°C dzesēšanai un 20~24°C sildīšanai), lai taupītu elektroenerģiju.

## 7 Apkope un remonts

### 7.1 Pārskats: apkope un remonts

Uzstādītājam katru gadu ir jāveic iekārtas apkope.

Atkarībā no pielietojamās likumdošanas, iespējams, ka periodiski jāveic dzesētāja noplūdes pārbaudes. Lai saņemtu papildinformāciju, sazinieties ar savu uzstādītāju.

#### Par aukstumagentu

Šim izstrādājumam ir fluoru saturošas siltumnīcefekta gāzes. NEIZLAIDIET gāzes atmosfērā.

Dzesētāja tips: R32

Globālās sasilšanas potenciāla (GWP) vērtība: 675



#### PIEZĪME

Spēkā esošie tiesību akti par **fluoru saturošajām siltumnīcefekta gāzēm** pieprasa, lai iekārtas dzesēšanas šķidrums tiktu norādīts gan pēc svara, gan kā CO<sub>2</sub> ekvivalents.

**Formula tonnas CO<sub>2</sub> ekvivalenta aprēķināšanai:** dzesēšanas šķidruma GWP vērtība × kopējā dzesēšanas šķidruma uzpilde [kg]/1000

Lai saņemtu papildinformāciju, sazinieties ar savu uzstādītāju.



#### PIEZĪME

Apkopi DRĪKST veikt tikai pilnvarots uzstādītājs vai apkopes aģents.

Iesakām veikt apkopi vismaz reizi gadā. Taču piemērojamā likumdošana var noteikt īsākus apkopes intervālus.



#### SARGIETIES!

- Dzesētājs šajā iekārtā ir vāji uzliesmojošs, parasti tā noplūdes NERODAS. Ja dzesētājs noplūst telpā un nonāk saskarē ar liesmu, ko rada deglis, sildītājs vai plīts, var notikt aizdegšanās vai veidoties kaitīga gāze.
- IZSLĒDZIET aizdegšanos izraisošās apsildes ierīces, izvēdiniet telpu un sazinieties ar izplatītāju, no kura iegādājāties iekārtu.
- NELIETOJIET iekārtu, kamēr servisa speciālisti nebūs apstiprinājuši, ka ir salabota tā daļa, no kuras noplūda dzesētājs.



#### SARGIETIES!

- Dzesētāja ķēdes daļas NEDRĪKST caurdurt vai dedzināt.
- NEDRĪKST izmantot tīrīšanas materiālus vai līdzekļus atkausēšanas procesa paātrināšanai, ko nav ieteicis ražotājs.
- Ņemiet vērā, kas sistēmā esošais dzesētājs ir bez smaržas.



#### SARGIETIES!

No mehāniskiem bojājumiem pasargājamo iekārtu uzglabā labi vēdināmā telpā, kur nav pastāvīgi aktīvu aizdegšanās avotu (piemēram, atklātas liesmas, gāzes iekārtas vai elektriskā sildītāja, kas pastāvīgi darbojas). Telpas izmēriem jāatbilst "Vispārējiem drošības noteikumiem".

**BĪSTAMI: STRĀVAS TRIECIENA BRIESMAS**

Pirms gaisa kondicionētāja vai gaisa filtra tīrīšanas pārlicinieties, ka iekārta ir izslēgta un strāvas padeve pārtraukta. Pretējā gadījumā ir iespējams elektriskās strāvas trieciens un ievainojumi.

**SARGIETIES!**

Lai novērstu elektrošoku vai aizdegšanos, rīkojieties, kā aprakstīts tālāk:

- NESKALOJIET iekārtu.
- NEPIESKARIETIES iekārtai ar mitrām rokām.
- Uz iekārtas virsmas NENOVIETOJIET nekādus priekšmetus, kas satur ūdeni.

**UZMANĪBU!**

Pēc ilgās lietošanas pārbaudiet bloka rāmi un stiprinājumus, vai tie nav bojāti. Bloks, kuram ir bojāti stiprinājumi, var nokrist un radīt traumas.

**UZMANĪBU!**

NEPIESKARIETIES siltummaiņa ribām. Šīs ribas ir asas, uz tām var sagriezt roku.

**SARGIETIES!**

Ievērojiet piesardzību, strādājot lielā augstumā.

Iekšējam blokam var būt šādi simboli:

Simbols	Paskaidrojums
	Pirms apkopes veikšanas izmēriet spriegumu uz galvenās ķēdes kondensatoru vai elektrotehnisko detaļu spailēm.

## 7.2 Iekšējā bloka un bezvadu tālvadības pults tīrīšana

**SARGIETIES!**

Nepiemēroti mazgāšanas līdzekļi vai tīrīšanas procedūra var radīt plastmasas detaļu bojājumus vai izraisīt ūdens noplūdi. Mazgāšanas līdzekļa izšļakstīšana uz elektriskajiem komponentiem, piemēram, motoriem, var izraisīt darbības traucējumus, dūmus vai aizdegšanos.

**BĪSTAMI: STRĀVAS TRIECIENA BRIESMAS**

Pirms tīrīšanas pārlicinieties, ka iekārtas darbība ir apturēta, izslēdziet atdalītājslēdzi vai izvelciet barošanas vada kontaktspraudni. Pretējā gadījumā ir iespējams elektriskās strāvas trieciens un ievainojumi.

**PIEZĪME**

- NEDRĪKST tīrīšanai izmantot benzīnu, benzolu, šķīdinātājus vai šķidros insekticīdus. **Iespējamās sekas:** Krāsas maiņas un deformēšanās briesmas.
- NEDRĪKST izmantot ūdeni vai gaisu, kura temperatūra ir 40°C vai augstāka. **Iespējamās sekas:** Krāsas maiņas un deformēšanās briesmas.
- NEDRĪKST izmantot pulēšanas maisījumus.
- NEDRĪKST izmantot cietu birsti. **Iespējamās sekas:** Var atlobīties virsmas pārklājums.
- Kā galalietotājs jūs NEDRĪKSTAT pats tīrīt iekārtas iekšējās daļas; šis darbs jāveic kvalificētam apkalpojošam personālam. Vērsieties pie izplatītāja.

- 1 Tīriet ar mīkstu drāniņu. Ja ir grūti notīrīt traipus, izmantojiet ūdeni vai neitrālu mazgāšanas līdzekli.

### 7.3 Priekšējā paneļa tīrīšana

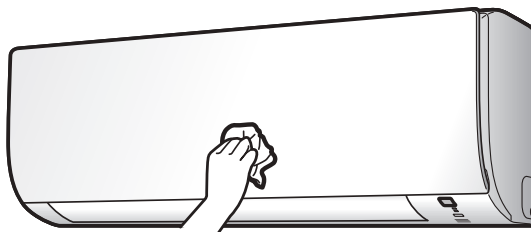

- 1 Tīriet priekšējo paneli ar mīkstu drāniņu. Ja ir grūti notīrīt traipus, izmantojiet ūdeni vai neitrālu mazgāšanas līdzekli.

### 7.4 Priekšējā paneļa atvēršana

- 1 Abās pusēs satveriet priekšējā paneļa izvirzījumus un atveriet to.

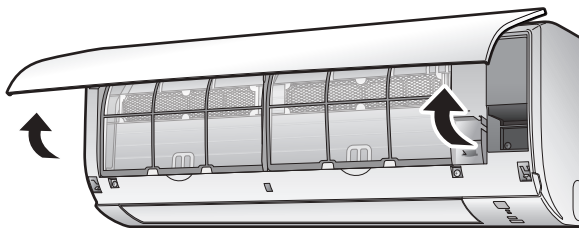

### 7.5 Par gaisa filtriem

Ja iekārtu darbina ar piesārņotiem filtriem, tad tas nozīmē, ka šāds filtrs:

- NESPĒJ likvidēt smakas gaisā,
- NESPĒJ attīrīt gaisu,
- kavē sildīšanu/dzesēšanu,
- rada smakas.

## 7.6 Gaisa filtru tīrīšana

- 1 Piespiediet cilni katra gaisa filtra centrā, pēc tam pavelciet to uz leju.
- 2 Izvelciet gaisa filtrus.

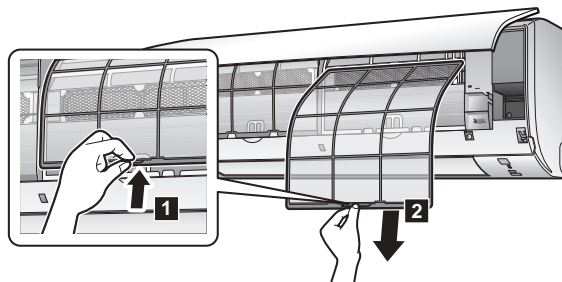

- 3 Izmazgājiet gaisa filtrus ar ūdeni vai iztīriet tos ar putekļu sūcēju.

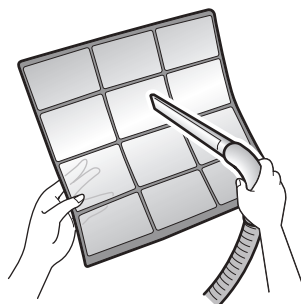

- 4 Apmēram 10–15 minūtes mērcējiet remdenā ūdenī.

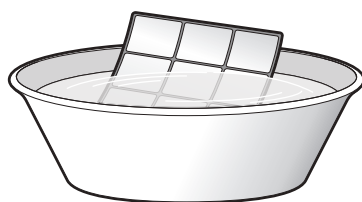

### INFORMĀCIJA

- Ja putekļus GRŪTI notīrīt, mazgājiet ar neitrāla mazgāšanas līdzekļa šķīdumu remdenā ūdenī. Gaisa filtrus žāvējiet ēnā.
- Gaisa filtrus ieteicams tīrīt ik pēc 2 nedēļām.

## 7.7 Smakas likvidēšanas titāna apatītu filtra un sudraba daļiņu filtra (Ag-jonu filtra) tīrīšana



### INFORMĀCIJA

Izmazgājiet filtru ar ūdeni ik pēc 6 mēnešiem.

- 1 Sudraba daļiņu filtru (Ag-jonu filtru) un smakas likvidēšanas titāna apatītu filtru atbrīvojiet no turētājiem.

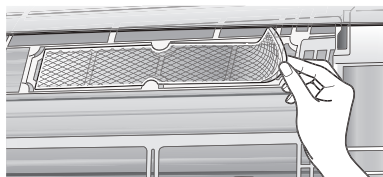

- 2 Iztīriet putekļus no filtra ar putekļu sūcēju.

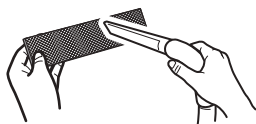

- 3 10–15 minūtes filtru mērcējiet siltā ūdenī.



- 4 Pēc mazgāšanas nokratiet ūdeni un žāvējiet filtru ēnā. NEDRĪKST filtru izgrieziet, lai to atbrīvotu no ūdens.

## 7.8 Smakas likvidēšanas titāna apatītu filtra un sudraba daļiņu filtra (Agjonu filtra) nomainīšana



### INFORMĀCIJA

Nomainiet šo filtru ik pēc 3 gadiem.

- 1 Izņemiet filtru no turētājiem un sagatavojiet jaunu filtru.

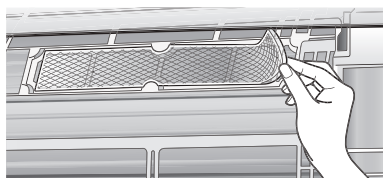

### INFORMĀCIJA

Utilizējiet veco filtru kā nedegošus atkritumus.

Lai pasūtītu smakas likvidēšanas titāna apatītu filtru vai sudraba daļiņu filtru, sazinieties ar izplatītāju.

Detaļa	Detaļas numurs
Smaku likvidēšanas titāna apatītu filtrs	KAF970A46
Sudraba daļiņu filtrs	KAF057A41

## 7.9 Priekšējā paneļa aizvēršana

- 1 Atjaunojiet filtru iepriekšējo konfigurāciju.
- 2 Viegli piespiediet priekšējo paneli abās malās un centrā, līdz atskan klikšķis.

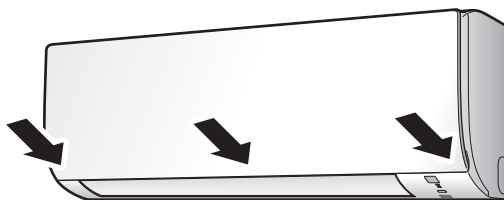

## 7.10 Kas jādara pirms ilgas dīkstāves

- 1 Iestatiet **tikai ventilācijas** režīmu, nospiežot **FAN ONLY** pogu, lai izžāvētu bloka iekšpusi.
- 2 Kad iekārta beidz darboties, **IZSLĒDZIET** galveno tīkla slēdzi.
- 3 Izņemiet gaisa filtrus, iztīriet tos un ielieciet atpakaļ sākotnējā stāvoklī.
- 4 Izņemiet baterijas no bezvadu tālvadības pults.



### INFORMĀCIJA

Ieteicams regulāri organizēt iekārtas apkopi, ko veic speciālists. Lai organizētu šādu apkopi, vērsieties pie izplatītāja. Apkopes izmaksas sedz klients.

Noteiktos lietošanas apstākļos iekšējais bloks var piesārņoties pēc dažām lietošanas sezonām. Rezultātā iekārta sliktāk darbojas.

### 7.10.1 Ziemas sezona

#### Tikai RXTP-R:



### PIEZĪME

Noņemiet lāstekas no āra bloka. Dariet to cimdos, lai neievainotu rokas un nesabojātu bloku.

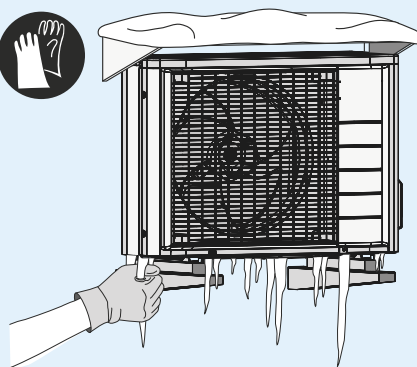

## 8 Darbības traucējumu novēršana

Ja rodas kāds no tālāk minētiem darbības traucējumiem, veiciet attiecīgos norādītos pasākumus un vērsieties pie izplatītāja.



### SARGIETIES!

**Apturiet iekārtu un izslēdziet strāvu, ja notiek kaut kas neparasts (parādās deguma smaka u.tml.).**

Iekārtas darbināšana tādos apstākļos var izraisīt nopietnus bojājumus, elektriskās strāvas triecienus vai aizdegšanos. Vērsieties pie izplatītāja.

Sistēmas remonts ir JĀVEIC tehniskās apkopes speciālistam.

Darbības traucējums	Traucējuma novēršana
Ja bieži nostrādā drošības ierīce, piemēram, drošinātājs, automātiskais drošinātājs, noplūdes strāvas aizsardzības automāts vai pareizi NEDARBOJAS galvenais slēdzis.	Izslēdziet galveno barošanas slēdzi.
Ja no iekārtas tek ūdens.	Pārtrauciet iekārtas darbību.
Pareizi NEDARBOJAS iedarbināšanas slēdzis.	Izslēdziet strāvas padevi.
Mirgo darbības indikatora lampiņa, un bezvadu tālvadības pultī varat apskatīt kļūdas kodu. Lai uzrādītu kļūdas kodu, skatiet " <a href="#">8.2 Problēmu novēršana, vadoties pēc kļūdu kodiem</a> " [▶ 43].	Paziņojiet uzstādītājam un dariet viņam zināmu kļūdas kodu.

Ja sistēma NEDARBOJAS pareizi, izņemot iepriekš minētos gadījumus, un nav neviena no iepriekš minētajiem darbības traucējumiem, tad veiciet sistēmas izpēti, kā tālāk norādīts.

Darbības traucējums	Traucējuma novēršana
Ja sistēma vispār NEDARBOJAS.	<ul style="list-style-type: none"> <li>Pārbaudiet, vai nav pārtraukta elektriskā barošana. Pagaidiet, līdz tiek atjaunota elektriskā barošana. Ja barošana tiek pārtraukta sistēmas darbības laikā, sistēma automātiski atsāk darbību, kad tiek atjaunota barošana.</li> <li>Pārbaudiet, vai nav izdedzis drošinātājs vai nostrādājis automātiskais drošinātājs. Nomainiet drošinātāju vai veiciet automātiskā drošinātāja atiestati, ja tas nepieciešams.</li> <li>Pārbaudiet bezvadu tālvadības pults baterijas.</li> </ul>
Sistēma pēkšņi pārstāj darboties.	<ul style="list-style-type: none"> <li>Pārbaudiet, vai NAV aizsprostotas ārējā vai iekšējo bloku gaisa ieplūdes vai izplūdes atveres. Likvidējiet šķēršļus un nodrošiniet netraucētu gaisa plūsmu.</li> <li>Gaisa kondicionētājs var pārtraukt darboties, lai aizsargātu sistēmu, kad ir lielas sprieguma svārstības. Tas automātiski atsāk darboties apmēram pēc 3 minūtēm.</li> </ul>

Darbības traucējums	Traucējuma novēršana
Sistēma darbojas, bet nepietiekami atdziest vai silda.	<ul style="list-style-type: none"> <li>Pārbaudiet gaisa plūsmas ātruma iestatījumu. Skatīt "5.4 Gaisa plūsmas ātrums" [▶ 21].</li> <li>Pārbaudiet temperatūras iestatījumu. Skatīt "5.3.1 Iedarbināšana/apturēšana un temperatūras iestatīšana" [▶ 21].</li> <li>Pārbaudiet, vai ir pareizs gaisa plūsmas virziena iestatījums. Skatīt "5.5 Gaisa plūsmas virziens" [▶ 22].</li> <li>Pārbaudiet, vai NAV aizsprostotas ārējā vai iekšējo bloku gaisa ieplūdes vai izplūdes atveres. Likvidējiet šķēršļus un nodrošiniet netraucētu gaisa plūsmu.</li> </ul>
Sistēma darbojas, bet nepietiekami dzesē vai silda (no bloka NETIEK pūsts gaiss).	<ul style="list-style-type: none"> <li>Iespējams, ka gaisa kondicionētājs uzsilst, gatavojoties sildīšanai. Pagaidiet 1–4 minūtes.</li> <li>Iespējams, ka iekārta veic atkausēšanu.</li> </ul>
Sistēma darbojas, bet nepietiekami dzesē vai silda (no bloka tiek pūsts gaiss).	<ul style="list-style-type: none"> <li>Pārbaudiet, vai nav aizsērējuši gaisa filtri. Iztīriet gaisa filtrus. Skatiet "7 Apkope un remonts" [▶ 34].</li> <li>Pārbaudiet, vai nav atvērtas telpas durvis vai logi. Aizveriet durvis un logus, lai novērstu gaisa ieplūšanu no ārpuses.</li> <li>Pārbaudiet, vai iekārta nedarbojas "Ekonomiskajā" režīmā. Skatīt "5.8 "Ekonomiskais" režīms" [▶ 25].</li> <li>Pārbaudiet, vai zem iekšējā bloka vai blakus tam neatrodas mēbeles. Pārvietojiet mēbeles.</li> </ul>
Darbības laikā mēdz būt nepareiza darbība.	Zibens vai radioviļņi var izraisīt gaisa kondicionētāja avāriju. Pagrieziet slēdzi OFF un atpakaļ ON.
Iekšējais bloks NESANĒM signālus no bezvadu tālvadības pults.	<ul style="list-style-type: none"> <li>Pārbaudiet bezvadu tālvadības pults baterijas.</li> <li>Pārliedzinieties, ka raidītāju NEAPSPĪD saule.</li> <li>Pārbaudiet, vai telpā nav luminiscences lampu ar elektronisko starteri. Vērsieties pie izplatītāja.</li> </ul>
Bezvadu tālvadības pults displejs ir tukšs.	Nomainiet bezvadu tālvadības pults baterijas.
Bezvadu tālvadības pultī tiek rādīts kļūdas kods.	Sazinieties ar vietējo izplatītāju. Kļūdu kodu detalizētu sarakstu sk. "8.2 Problēmu novēršana, vadoties pēc kļūdu kodiem" [▶ 43].
Sāk darboties citas elektroierīces.	Ja bezvadu tālvadības pults signāli iedarbina citas elektroierīces, tad pārvietojiet šīs ierīces tālāk prom un vērsieties pie izplatītāja.

Ja pēc augstāk minēto faktoru pārbaudes jūs nevarat novērst darbības traucējumu, tad vērsieties pie uzstādītāja un paziņojiet viņam darbības traucējuma pazīmes, pilnu iekārtas modeļa nosaukumu (ja iespējams, sērijas numuru) un uzstādīšanas datumu.

### 8.1 Pazīmes, kuras NELIECINA par sistēmas darbības traucējumiem

Šīs pazīmes NAV sistēmas darbības traucējumu pazīmes:

#### 8.1.1 Pazīme: dzirdama ūdens tecēšanas skaņa

- Šo troksni rada aukstumaģenta plūsma iekārtā.
- Šo troksni dzesēšanas vai žāvēšanas laikā var radīt ūdens izplūšana no iekārtas.

#### 8.1.2 Pazīme: dzirdama šņākoņa

Šāds troksnis rodas, kad mainās aukstumaģenta plūsmas virziens (piem., pārslēdzoties no dzesēšanas uz sildīšanu).

#### 8.1.3 Pazīme: dzirdami krakšķi

Šāds troksnis rodas, kad bloka korpuss nedaudz izplešas vai saraujas temperatūras izmaiņu rezultātā.

#### 8.1.4 Pazīme: dzirdama svelpšana

Šo troksni rada aukstumaģenta plūsma atkausēšanas laikā.

#### 8.1.5 Pazīme: dzirdami klikšķi darbības vai dīkstāves laikā

Tie ir aukstumaģenta vārstu vai elektrisko daļu darbības trokšņi.

#### 8.1.6 Pazīme: dzirdams plakšķis

Šī skaņa rodas, kad ārējais bloks iesūc gaisu no telpas (piem., izplūdes ventilatora, nosūcēja) un kad telpas durvis un logi ir ciet. Atveriet durvis vai logus vai izslēdziet ierīci.

#### 8.1.7 Pazīme: no bloka nāk ārā balti garaiņi (iekšējais bloks)

- Ja dzesēšanas laikā ir liels mitrums (gaisā ir eļļas tvaiki un putekļi). Ja iekšējā blokā ir daudz netīrumu, telpā vairs nav vienmērīga temperatūra. Tad nepieciešams iztīrīt iekšējo bloku. Pieprasiet no izplatītāja sīkāku informāciju par iekārtas tīrīšanu. Šis darbs jāveic tehniskās apkopes speciālistam.
- Kad gaisa kondicionētājs pēc atkausēšanas ir pārslēgts uz sildīšanu. Atkausēšanas laikā no iekārtas iztvaiko mitrums.

#### 8.1.8 Pazīme: no blokiem var izdalīties smaka

Bloks var absorbēt telpas, mēbeļu, cigarešu utt. smaku un pēc tam to atkal izdalīt.

#### 8.1.9 Pazīme: ārējā bloka ventilators griežas, lai gan gaisa kondicionētājs nedarbojas

- **Pēc darbības pārtraukšanas.** Ārējā bloka ventilators griežas vēl 30 sekundes, lai aizsargātu sistēmu.
- **Kad gaisa kondicionētājs nedarbojas.** Ja ārā ir augsta temperatūra, tad ārējā bloka ventilators sāk griezties, lai aizsargātu sistēmu.

## 8.2 Problēmu novēršana, vadoties pēc kļūdu kodiem

### Kļūdu diagnostika ar bezvadu tālvadības pultī

Ja iekārtai rodas problēmas, kļūmi var noteikt, pārbaudot kļūdas kodu bezvadu tālvadības pultī. Pirms kļūdas koda apstiprināšanas nepieciešams noskaidrot problēmu un to novērst. Tas jā dara licencētam uzstādītājam vai vietējam izplatītājam.



#### INFORMĀCIJA

Skatiet servisa rokasgrāmatā:

- Kļūdu kodu pilns saraksts
- Detalizētākas problēmu novēršanas vadlīnijas par katru kļūdu

### Kļūdas kodu pārbaudīšana, izmantojot bezvadu tālvadības pultī

- 1 Pavērsiet bezvadu tālvadības pultī pret bloku, nospiediet un turiet **CANCEL** vismaz 5 sekundes.

**Rezultāts:** **00** mirgo temperatūras iestatījumu indikācijas sadaļā.

- 2 Pavērsiet bezvadu tālvadības pultī pret bloku un vairākas reizes nospiediet **CANCEL**, līdz atskan nepārtraukts pīkstiens.

**Rezultāts:** Tagad displejā tiek uzrādīts kods.



#### INFORMĀCIJA

- Viens īss pīkstiens un 2 tam sekojoši pīkstieni norāda uz neatbilstošiem kodiem.
- Lai atceltu koda uzrādīšanu, nospiediet un turiet **CANCEL** 5 sekundes. Šis kods pazūd no displeja arī tad, ja 1 minūtes laikā netiek nospiesta NEVIENA poga.

### Sistēma

Kļūdas kods	Apraksts
00	Normāls
U0	Aukstumaģenta trūkums
U2	Konstatēts pārspriegums
U4	Signālu pārraides kļūda (starp iekšējo un ārējo bloku)
UR	Iekšējā/ārējā bloka kombinācijas kļūda

### Iekšējais bloks

Kļūdas kods	Apraksts
R1	Iekšējā bloka nepareiza iespietplates darbība
R5	Aizsardzība pret aizsalšanu vai augstspiediena kontrole
R6	Ventilatora motora (līdzstrāvas motora) atteice
E4	Telpu siltummaiņa termorezistora atteice
E9	Telpu temperatūras termorezistora atteice

### Ārējais bloks

Kļūdas kods	Apraksts
ER	4 eju vārsta atteice

Kļūdas kods	Apraksts
E1	Ārējā bloka iespiedplates atteice
E5	Pārslodzes aktivizācija (kompresora pārslodze)
E6	Kompresora bloķēšana
E7	Līdzstrāvas ventilatora bloķēšana
E8	Momentāns barošanas strāvas stipruma pieaugums
F3	Izplūdes caurules temperatūras kontrole
F6	Augstspiediena kontrole (dzesēšanas režīmā)
H0	Kompresora sistēmas devēja atteice
H6	Stāvokļa devēja atteice
H8	Sprieguma / līdzstrāvas devēja atteice
H9	Āra temperatūras termorezistora atteice
J3	Izplūdes caurules termorezistora atteice
J6	Āra siltummaiņa termorezistora atteice
L3	Elektrotehnisko detaļu pārkaršanas kļūda
L4	Ribu temperatūras pieaugums
L5	Momentāns invertora strāvas stipruma pieaugums (līdzstrāva)
P4	Ribu termorezistora atteice
F8	Kompresora iekšējās temperatūras kļūda

### 8.3 Bezvadu LAN savienojuma darbības traucējumu novēršana

Šajā tabulā sniegts īss apraksts, kā rīkoties dažādu problēmu gadījumā. Ja neviens no sniegtajiem risinājumiem nepalīdz, tad dodieties uz vietni [app.daikineurope.com](http://app.daikineurope.com), lai uzzinātu vairāk un pārlūkotu atbildes uz biežāk uzdotajiem jautājumiem.

Problēma	Traucējuma novēršana
Nespīd neviena no gaismas diodēm	<ul style="list-style-type: none"> <li>▪ Mēģiniet vadīt bloku ar bezvadu tālvadības pulti.</li> <li>▪ Izslēdziet un atkal ieslēdziet iekārtu.</li> <li>▪ Pārlicinieties, ka gaismas diodes nav atspējotas lietotnē.</li> <li>▪ Pārlicinieties, ka adapters ir pareizi uzstādīts.</li> </ul>

Problēma	Traucējuma novēršana
<p>Pēc bezvadu LAN adaptera konfigurēšanas bezvadu LAN adapters NAV redzams ierīces pārskata izvēlnē (sākuma izvēlnē).</p>	<ul style="list-style-type: none"> <li>▪ Pārbaudiet, vai ir ieslēgta barošana.</li> <li>▪ Pārbaudiet, vai spīd RUN gaismas diode.</li> <li>▪ Ja AP gaismas diode iedegas, nospiediet MODE pogu uz 2 sekundēm, lai pārslēgtos RUN režīmā.</li> <li>▪ Ja RUN gaismas diode mirgo, mēģiniet vēlreiz savienot bezvadu LAN adapteru ar bezvadu tīklu. Pārlicinieties, ka bezvadu LAN adapteris ir pietiekami tuvu maršrutētājam (bezvadu LAN piekļuves punktam).</li> <li>▪ Ja RUN gaismas diode spīd, pārlicinieties, ka viedtālrunis vai planšete ir savienota ar to pašu bezvadu LAN, ar kuru savienots bezvadu LAN adapters.</li> </ul>
<p>Kad mēģināt izveidot tiešu savienojumu ar adapteru (AP režīmā), bezvadu LAN adapters nav redzams tālruņa / planšetdatora pieejamo Wi-Fi tīklu sarakstā.</p>	<ul style="list-style-type: none"> <li>▪ Ja AP gaismas diode nespīd, nospiediet pogu MODE uz 2 sekundēm, lai pārslēgtos AP režīmā.</li> <li>▪ Ja AP gaismas diode mirgo, lūdzu, pagaidiet, līdz AP gaismas diode spīd nepārtraukti (aptuveni 1 minūti). Joprojām turpinās bezvadu LAN adaptera palaišana.</li> <li>▪ Ja AP gaismas diode spīd, pārslēdzieties RUN režīmā, nospiežot MODE pogu uz 2 sekundēm. Pēc tam pārslēdzieties atpakaļ AP režīmā, nospiežot MODE pogu atkal uz 2 sekundēm. Tādējādi tiks mainīts bezvadu sakaru kanāls, kuru izmanto bezvadu LAN adapters. Ja nepieciešams, atkārtojiet.</li> </ul>

## 9 Likvidēšana



### PIEZĪME

NEMĒĢINIET pašrocīgi demontēt sistēmu: iekārtas demontāža, dzesētāja, eļļas un citu daļu apstrāde JĀVEIC saskaņā ar piemērojamo likumdošanu. Iekārtas ir JĀPĀRSTRĀDĀ specializētā pārstrādes rūpnīcā, lai daļas izmantotu atkārtoti, pārstrādātu un atgūtu.

# 10 Glosārijs

**Izplatītājs**

Attiecīgā produkta izplatītājs.

**Pilnvarots uzstādītājs**

Tehniski prasmīga persona, kas ir kvalificēta šī produkta uzstādīšanai.

**Lietotājs**

Persona, kas ir šī produkta īpašnieks un/vai ekspluatē šo produktu.

**Piemērojamā likumdošana**

Visas starptautiskās, Eiropas, nacionālās un vietējās direktīvas, likumi, noteikumi un/vai kodeksi, kas atbilst un izmantojami noteiktam produktam vai sfērai.

**Servisa uzņēmums**

Kvalificēts uzņēmums, kas var veikt vai koordinēt nepieciešamo iekārtas remontu.

**Uzstādīšanas rokasgrāmata**

Noteiktam produktam vai instalācijai paredzēta instrukciju rokasgrāmata, kurā izskaidrota uzstādīšana, konfigurēšana un uzturēšana.

**Ekspluatācijas rokasgrāmata**

Noteiktam produktam vai instalācijai paredzēta instrukciju rokasgrāmata, kurā izskaidrota ekspluatācija.

**Piederumi**

Uzlīmes, rokasgrāmatas, informācijas lapas un aprīkojums, kas iekļauts iekārtas komplektācijā un kas ir jāuzstāda atbilstoši pavadošajā dokumentācijā sniegtajām instrukcijām.

**Papildu aprīkojums**

Aprīkojums, kuru ražojis vai apstiprinājis uzņēmums Daikin, un kuru iespējams kombinēt ar šo produktu atbilstoši pavadošajā dokumentācijā sniegtajām instrukcijām.

**Iegādājams atsevišķi**

Aprīkojums, kura ražotājs NAV uzņēmums Daikin un kuru iespējams kombinēt ar šo produktu atbilstoši pavadošajā dokumentācijā sniegtajām instrukcijām.

**DAIKIN ISITMA VE SOĞUTMA SİSTEMLERİ SAN.TİC. A.Ş.**

Gülsuyu Mahallesi, Fevzi Çakmak Caddesi, Burçak Sokak, No:20, 34848 Maltepe

İSTANBUL / TÜRKİYE

Tel: 0216 453 27 00

Faks: 0216 671 06 00

Çağrı Merkezi: 444 999 0

Web: [www.daikin.com.tr](http://www.daikin.com.tr)

**DAIKIN EUROPE N.V.**

Zandvoordestraat 300, B-8400 Oostende, Belgium

4P518786-17N 2024.04