

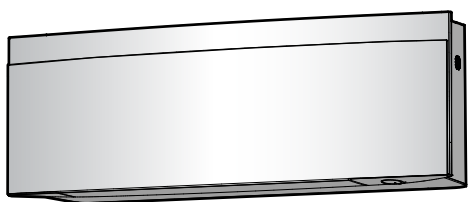

Ekspluatācijas rokasgrāmata

Daikin telpu gaisa kondicionētājs



FTXJ20A2V1BW
FTXJ25A2V1BW
FTXJ35A2V1BW
FTXJ42A2V1BW
FTXJ50A2V1BW

FTXJ20A2V1BS
FTXJ25A2V1BS
FTXJ35A2V1BS
FTXJ42A2V1BS
FTXJ50A2V1BS

FTXJ20A2V1BB
FTXJ25A2V1BB
FTXJ35A2V1BB
FTXJ42A2V1BB
FTXJ50A2V1BB

Ekspluatācijas rokasgrāmata
Daikin telpu gaisa kondicionētājs

Latviski

1 Informācija par dokumentāciju	2
1.1 Par šo dokumentu	2
2 Lietotāja drošības norādījumi	2
2.1 Norādījumi par drošu lietošanu	2
3 Par sistēmu	4
3.1 Iekšējais bloks	4
3.1.1 Daikin "acs" indikatora lampiņa	5
3.2 Par lietotāja saskarnes ierīci	5
3.2.1 Komponenti: Bezvadu tālvadības pults	5
3.2.2 Bezvadu tālvadības pults lietošana	5
4 Pirms iedarbināšanas	6
4.1 Bateriju ievietošana	6
4.2 Bezvadu tālvadības pults magnētiskā turētāja uzstādīšana	6
4.3 Elektriskās barošanas ieslēgšana	6
4.4 Iekšējā bloka iestatīšana	6
4.4.1 Atveriet priekšējo paneli	6
4.4.2 Bezvadu LAN savienojums	7
4.4.3 Vertikālās gaisa plūsmas funkcija	9
5 Darbība	9
5.1 Darbības diapazons	9
5.2 Darbības režīms un temperatūras iestatītais punkts	9
5.2.1 Iedarbināšana/apturēšana un temperatūras iestatīšana	10
5.3 Gaisa plūsmas ātrums	10
5.3.1 Gaisa plūsmas ātruma regulēšana	10
5.4 Gaisa plūsmas virziens	10
5.4.1 Vertikālās gaisa plūsmas virziena regulēšana	11
5.4.2 Horizontālās gaisa plūsmas virziena regulēšana	11
5.4.3 3D gaisa plūsmas virziena izmantošana	12
5.4.4 "Komforta" gaisa plūsmas ieslēgšana/izslēgšana	12
5.5 Viedacs darbība	12
5.5.1 Viedacs ieslēgšana/izslēgšana	12
5.6 "Spēka" režīms	12
5.6.1 "Spēka" režīma ieslēgšana/izslēgšana	12
5.7 "Ekonomiskais" režīms	13
5.7.1 "Ekonomiskā" režīma ieslēgšana/izslēgšana	13
5.8 Ārējā bloka klusās darbības režīms	13
5.8.1 "Ārējā bloka klusās darbības" režīma ieslēgšana/izslēgšana	13
5.9 "Flash Streamer" darbība (gaisa attīrīšana)	13
5.9.1 "Flash Streamer" darbības (gaisa attīrīšana) palaišana/apturēšana	13
5.10 Pulksteņa un taimera iestatīšana	14
5.10.1 Pulksteņa iestatījums	14
5.10.2 Ieslēgšanas/izslēgšanas taimera darbība	14
5.10.3 Nedēļas taimera darbība	15
6 Enerģijas taupīšana un optimāla darbināšana	16
7 Apkope un remonts	17
7.1 Pārskats: apkope un remonts	17
7.2 Iekšējā bloka un bezvadu tālvadības pults tīrīšana	17
7.3 Priekšējā paneļa tīrīšana	18
7.4 Priekšējā paneļa atvēršana	18
7.5 Gaisa filtru tīrīšana	18
7.6 Smakas likvidēšanas titāna apatītu filtra un sudraba daļiņu filtra (Ag-jonu filtra) tīrīšana	18
7.7 Smakas likvidēšanas titāna apatītu filtra un sudraba daļiņu filtra (Ag-jonu filtra) nomaiņš	19
7.8 Priekšējā paneļa aizvēršana	19
7.9 Kas jādara pirms ilgās dīkstāves	19
8 Darbības traucējumu novēršana	19

1 Informācija par dokumentāciju

1.1 Par šo dokumentu

Pateicamies par šī produkta iegādi. Lūdzu:

- Izlasiet dokumentāciju rūpīgi, pirms izmantojat lietotāja saskarni, lai nodrošinātu labāko iespējamo veiktspēju.
- Lūdziet, lai uzstādītājs jūs informē par iestatījumiem, kurus viņš izmantoja, lai konfigurētu jūsu sistēmu. Pārbaudiet, vai viņš ir aizpildījis uzstādītāja iestatījumu tabulas. Ja NĒ, lūdziet, lai viņš to izdara.
- Saglabājiet dokumentāciju izmantošanai nākotnē.

Mērķauditorija

Lietotāji



INFORMĀCIJA

Ir paredzēts, ka šo iekārtu izmanto speciālisti vai apmācīti lietotāji veikalos, vieglajā rūpniecībā un zemnieku saimniecībās, vai arī nelietpratīgas personas uzņēmumos un mājās saimniecībās.

Dokumentācijas komplekts

Šis dokuments ir daļa no dokumentācijas komplekta. Pilns komplekts sastāv no tālāk norādītajiem dokumentiem.

Vispārējie drošības noteikumi:

- Izlasiet šos drošības noteikumus pirms iekārtas lietošanas sākuma
- Formāts: uz papīra (iekšējā bloka iepakojumā)

Ekspluatācijas rokasgrāmata:

- Īss ceļvedis vienkāršai lietošanai
- Formāts: uz papīra (iekšējā bloka iepakojumā)

Lietotāja uzziņu rokasgrāmata:

- Sīkas instrukcijas soli pa solim un papildu informācija, kas nepieciešama pilnvērtīgai iekārtas izmantošanai
- Formāts: elektroniskās datnes vietnē <https://www.daikin.eu>. Izmantojiet meklēšanas funkciju , lai atrastu savu modeli.

Komplektā iekļautās dokumentācijas jaunākās pārskatītās versijas var būt pieejamas reģionālajā Daikin tīmekļa vietnē vai no jūsu uzstādītāja.

Orģinālā dokumentācija ir rakstīta angļu valodā. Pārējās valodās ir oriģinālo dokumentu tulkojumi.

2 Lietotāja drošības norādījumi

Obligāti ievērojiet tālāk sniegtos drošības norādījumus un noteikumus.

2.1 Norādījumi par drošu lietošanu



BRĪDINĀJUMS: MATERIĀLS AR ZEMĀKU UZLIESMOJAMĪBAS ROBEŽU

Dzesētājs šajā iekārtā ir vāji uzliesmojošs.

⚠ UZMANĪBU!

Iekšējā blokā atrodas ierīce, kas izstaro radioviļņus, minimālais attālums starp izstarojošo ierīci un lietotāju — 10 cm.

⚠ UZMANĪBU!

Neievietojiet dažādus priekšmetus vai savus pirkstus gaisa ieplūdes un izplūdes atverēs. Kad ventilators griežas lielā ātrumā, tā lāpstiņas var radīt ievainojumus.

⚠ SARGIETIES!

- Jūs NEDRĪKSTAT iekārtu pārbūvēt, izjaukt, demontēt, no jauna uzstādīt un remontēt, jo nepareizas izjaukšanas vai uzstādīšanas gadījumā ir iespējams elektriskās strāvas trieciens vai aizdegšanās. Vērsieties pie izplatītāja.
- Nejaušas aukstumaģenta noplūdes gadījumā nedrīkst pieļaut tā saskari ar atklātu liesmu. Pats aukstumaģents ir pilnīgi drošs, nav indīgs un tam ir zemāka uzliesmojamības robeža, bet tas izdala indīgu gāzi, ja nejauši noplūst telpā, kur ir degoša gāze no sildītāja ar ventilatoru, no gāzes plīts vai tamlīdzīgām ierīcēm. Pirms kondicionētāja darbības atsākšanas vienmēr pieprasiet kvalificētu servisa darbinieku apstiprinājumu, ka noplūde ir novērsta un noplūdes vieta ir salabota.

⚠ UZMANĪBU!

VIENMĒR izmantojiet bezvadu tālvadības pultī citu lietotāja saskarnes ierīci (ja tāda ir), lai regulētu līstīšu un žalūziju stāvokli. Ja ar roku mainīsiet līstīšu stāvokli, kad līstītes pārvietojas, jūs sabojāsi mehānismu.

⚠ UZMANĪBU!

Gaisa plūsmu NEDRĪKST vērst uz maziem bērniem, augiem vai mājdzīvniekiem.

⚠ SARGIETIES!

Gaisa kondicionētāja tuvumā NEDRĪKST novietot viegli uzliesmojoša aerosola baloniņu un NEDRĪKST lietot šādus aerosolus bloka tuvumā. Tas var izraisīt ugunsgrēku.

⚠ UZMANĪBU!

NEDARBINIET iekārtu, kad telpā izmantojat izsmidzināmu insekticīdu. Ķīmiskās vielas var uzkrāties blokā un apdraudēt sevišķi jutīgu cilvēku veselību.

⚠ SARGIETIES!

- Dzesētājs šajā iekārtā ir vāji uzliesmojošs, parasti tā noplūdes NERODAS. Ja dzesētājs noplūst telpā un nonāk saskarē ar liesmu, ko rada deglis, sildītājs vai plīts, var notikt aizdegšanās vai veidoties kaitīga gāze.
- IZSLĒDZIET aizdegšanos izraisošās apsildes ierīces, izvēdiniet telpu un sazinieties ar izplatītāju, no kura iegādājāties iekārtu.
- NELIETOJIET iekārtu, kamēr servisa speciālisti nebūs apstiprinājuši, ka ir salabota tā daļa, no kuras noplūda dzesētājs.

⚠ SARGIETIES!

- Dzesētāja ķēdes daļas NEDRĪKST caurdurt vai dedzināt.
- NEDRĪKST izmantot tīrīšanas materiālus vai līdzekļus atkausēšanas procesa paātrināšanai, ko nav ieteicis ražotājs.
- Nemiet vērā, kas sistēmā esošais dzesētājs ir bez smaržas.

⚠ SARGIETIES!

No mehāniskiem bojājumiem pasargājamo iekārtu uzglabā labi vēdināmā telpā, kur nav pastāvīgi aktīvu aizdegšanās avotu (piemēram, atklātas liesmas, gāzes iekārtas vai elektriskā sildītāja, kas pastāvīgi darbojas). Telpas izmēriem jāatbilst "Vispārējiem drošības noteikumiem".

3 Par sistēmu



BĪSTAMI: STRĀVAS TRIECIENA BRIESMAS

Pirms gaisa kondicionētāja vai gaisa filtra tīrīšanas pārliecinieties, ka iekārta ir izslēgta un strāvas padeve pārtraukta. Pretējā gadījumā ir iespējams elektriskās strāvas trieciens un ievainojumi.



UZMANĪBU!

Pēc ilgās lietošanas pārbaudiet bloka rāmi un stiprinājumus, vai tie nav bojāti. Bloks, kuram ir bojāti stiprinājumi, var nokrist un radīt traumas.



UZMANĪBU!

NEPIESKARIETIES siltummaiņa ribām. Šīs ribas ir asas, uz tām var sagriezt roku.



SARGIETIES!

Ievērojiet piesardzību, strādājot lielā augstumā.



SARGIETIES!

Nepiemēroti mazgāšanas līdzekļi vai tīrīšanas procedūra var radīt plastmasas detaļu bojājumus vai izraisīt ūdens noplūdi. Mazgāšanas līdzekļa izšķaušanās uz elektriskajiem komponentiem, piemēram, motoriem, var izraisīt darbības traucējumus, dūmus vai aizdegšanos.



BĪSTAMI: STRĀVAS TRIECIENA BRIESMAS

Pirms tīrīšanas pārliecinieties, ka iekārtas darbība ir apturēta, izslēdziet atdalītājslēdzi vai izvelciet barošanas vada kontaktspraudni. Pretējā gadījumā ir iespējams elektriskās strāvas trieciens un ievainojumi.



SARGIETIES!

Apturiet iekārtu un izslēdziet strāvu, ja notiek kaut kas neparasts (parādās deguma smaka u.tml.).

Iekārtas darbināšana tādos apstākļos var izraisīt nopietnus bojājumus, elektriskās strāvas triecienus vai aizdegšanos. Vērsieties pie izplatītāja.

3 Par sistēmu



BRĪDINĀJUMS: MATERIĀLS AR ZEMĀKU UZLIESMOJAMĪBAS ROBEŽU

Dzesētājs šajā iekārtā ir vāji uzliesmojošs.



UZMANĪBU!

Iekšējā blokā atrodas ierīce, kas izstaro radioviļņus, minimālais attālums starp izstarojošo ierīci un lietotāju — 10 cm.



PIEZĪME

NEIZMANTOJIET sistēmu citiem nolūkiem. Lai saglabātu augstu sistēmas darbības kvalitāti, neizmantojiet iekārtu, lai nodrošinātu zemu temperatūru precizijas instrumentiem, pārtikas produktiem, augiem, dzīvniekiem vai mākslas darbiem.

3.1 Iekšējais bloks



UZMANĪBU!

Neievietojiet dažādus priekšmetus vai savus pirkstus gaisa ieplūdes un izplūdes atverēs. Kad ventilators griežas lielā ātrumā, tā lāpstīņas var radīt ievainojumus.



INFORMĀCIJA

Skaņas spiediena līmenis ir mazāks par 70 dBA.



SARGIETIES!

- Jūs NEDRĪKSTAT iekārtu pārbūvēt, izjaukt, demontēt, no jauna uzstādīt un remontēt, jo nepareizas izjaukšanas vai uzstādīšanas gadījumā ir iespējams elektriskās strāvas trieciens vai aizdegšanās. Vērsieties pie izplatītāja.
- Nejaušas aukstumaģenta noplūdes gadījumā nedrīkst pieļaut tā saskari ar atklātu liesmu. Pats aukstumaģents ir pilnīgi drošs, nav indīgs un tam ir zemāka uzliesmojamības robeža, bet tas izdala indīgu gāzi, ja nejauši noplūst telpā, kur ir degoša gāze no sildītāja ar ventilatoru, no gāzes plīts vai tamlīdzīgām ierīcēm. Pirms kondicionētāja darbības atsākšanas vienmēr pieprasiet kvalificētu servisa darbinieku apstiprinājumu, ka noplūde ir novērsta un noplūdes vieta ir salabota.

Ieslēgšanas/izslēgšanas poga

Ja nav lietotāja saskarnes ierīces (piemēram, bezvadu tālvadības pults), tad varat izmantot iekšējā bloka ieslēgšanas/izslēgšanas pogu, lai iedarbinātu/apturētu iekārtu. Kad iekārtu iedarbina ar pogu, tiek izmantoti šādi iestatījumi:

- Darbības režīms = automātiskais
- Temperatūras iestatījums = 25°C

- Gaisa plūsmas ātrums = automātiskais

3.1.1 Daikin "acs" indikatora lampiņa

Daikin "acs" krāsa mainās atkarībā no darbības režīma.

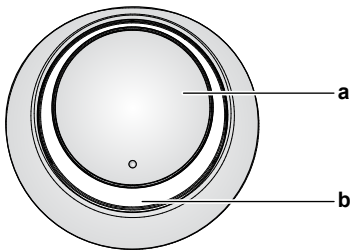

- a ON/OFF poga
- b Daikin "acs" (ar infrasarkano signālu uztvērēju)

Darbība	Daikin "acs" krāsa
Automātiskā darbība	Sarkans/zils
Dzesēšana	Zils
Sildīšana	Sarkans
Tikai ventilācija	Balts
Žāvēšana	Zaļš
Taimera darbība	Oranžs ^(a)

^(a) Kad ieslēgšanas/izslēgšanas taimera vai nedēļas taimera darbība ir iestāta, Daikin "acs" periodiski spīd oranžā krāsā. Tā šādi spīd aptuveni 10 sekundes, bet pēc tam uz 3 minūtēm atkal atgūst darbības režīmam atbilstošu krāsu. **Piemērs:** Ja taimeris ir iestatīts dzesēšanas laikā, Daikin "acs" periodiski spīd oranžā krāsā uz 10 sekundēm un pēc tam uz 3 minūtēm pārslēdzas zila.

3.2 Par lietotāja saskarnes ierīci

Bezvadu tālvadības pults

i INFORMĀCIJA

Iekšējais bloks tiek piegādāts kopā ar bezvadu tālvadības pulti kā lietotāja saskarnes ierīci. Šajā rokasgrāmatā ir aprakstīta darbība tikai ar šo lietotāja saskarnes ierīci. Ja pievienota cita lietotāja saskarnes ierīce, tad par to lasiet pievienotās lietotāja saskarnes ierīces lietošanas rokasgrāmatā.

- **Tieša saules gaisma.** SARGIET bezvadu tālvadības pulti no tiešas saules gaismas.
- **Putekļi.** Putekļi uz signālu raidītāja vai uztvērēja samazina tā jutīgumu. Ar mīkstu drāniņu noslaukiet putekļus.
- **Luminiscences apgaismojums.** Ja telpā ir luminiscences lampas, tad tās var traucēt signālu pārraidīšanu. Tādā gadījumā vērsieties pie uzstādītāja.
- **Citas sadzīves elektroierīces.** Ja bezvadu tālvadības pults signāli iedarbina citas elektroierīces, tad pārvietojiet šīs ierīces citur vai vērsieties pie uzstādītāja.
- **Aizkari.** Pārliecinieties, ka aizkari vai citi priekšmeti NEBLOKĒ signālu pārraidi starp bloku un bezvadu tālvadības pulti.

! PIEZĪME

- Bezvadu tālvadības pulti NEDRĪKST nomest zemē.
- SARGIET bezvadu tālvadības pultii no mitruma.

3.2.1 Komponenti: Bezvadu tālvadības pults

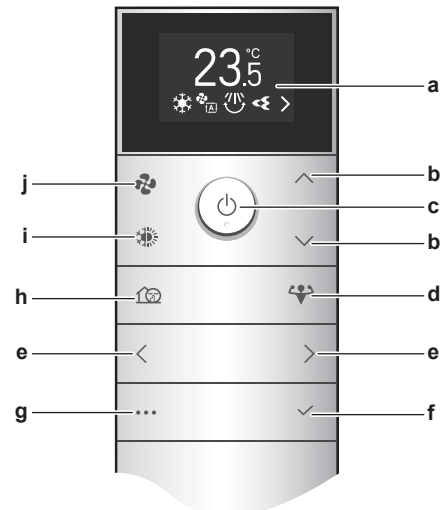

- a LCD displejs
- b Temperatūras paaugstināšana/samazināšana un izvēlnes vadība ar pogām "uz augšu" un "uz leju"
- c Ieslēgšanas/izslēgšanas poga
- d "Spēka" režīma poga
- e Izvēlnes vadība ar pogām "pa kreisi" un "pa labi"
- f Apstiprināšanas poga
- g Galvenā izvēlnes poga
- h Ārējā bloka klusās darbības režīms
- i Režīma izvēlnes poga (automātiski, dzesēšana, sildīšana, žāvēšana, tikai ventilators)
- j Gaisa plūsmas ātruma iestatīšanas poga

3.2.2 Bezvadu tālvadības pults lietošana

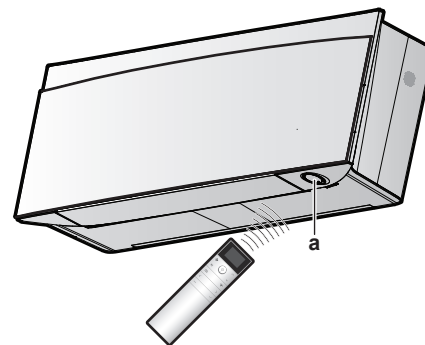

- a Infrasarkanu signālu uztvērējs

Piezīme: Pārliecinieties, ka 500 mm attālumā zem infrasarkanu signālu uztvērēja nav nekādu šķēršļu. Šķēršļi var ietekmēt bezvadu tālvadības pults signālu uztveršanas kvalitāti.

- 1 Pavērsiet signālu raidītāju pret iekšējā bloka infrasarkanu signālu uztvērēju (maksimālais sakaru attālums 7 m).

Rezultāts: Kad iekšējais bloks saņem bezvadu tālvadības pults signālu, atskan skaņas signāls:

Skaņa	Apraksts
Divi pīkstieni	Sākas darbība.
Pīkstiens	Iestatījums mainās.
Garš pīkstiens	Darbība tiek pārtraukta.

4 Pirms iedarbināšanas

i INFORMĀCIJA

Šajā rokasgrāmatā ir aprakstīti tikai daži iestatījumi pirms iedarbināšanas.

Informāciju par citiem iestatījumiem skatiet **lietotāja uzziņu rokasgrāmatā**, kas atrodas vietnes <https://qr.daikin.eu/?N=FTXJ-AW> sadaļā "Dokumentācija".



- **Iekštelpu bloka iestatīšana:** "Daikin acs" spilgtums, priekšējā paneļa atvēršana, bezvadu LAN savienojums, vertikālās gaisa plūsmas funkcija, iekštelpu bloka uzstādīšanas pozīcija, sausuma uzturēšanas funkcija
- **Bezvadu tālvadības pults iestatīšana:** LCD kontrasts, LCD spilgtums, LCD izslēgšanās laiks, automātiska nosūtīšana pēc atlasīšanas, iekštelpu bloka infrasarkanā staru uztvērēja kanāli

4.1 Bateriju ievietošana

Baterijas darbojas aptuveni 1 gadu.

- 1 Noņemiet aizmugures vāku.
- 2 Ielieciet abas baterijas reizē.
- 3 Uzlieciet atpakaļ vāku.

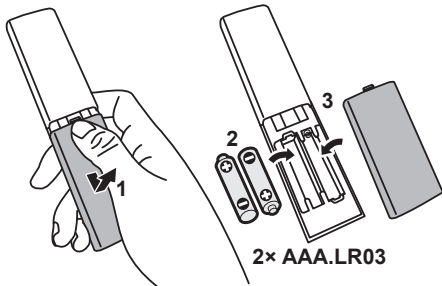

i INFORMĀCIJA

- Uz zemu bateriju uzlādes līmeni norāda tas, ka LCD displejā mirgo  (pirmā pozīcija).
- Kad baterijas ir izlādējušās, bezvadu tālvadības pults funkcijas tiek apturētas, un iekārtas darbību varat tikai IZSLĒGT, bet visas taimeru funkcijas ir IZSLĒGTAS. Nomainiet baterijas pēc iespējas ātrāk.
- VIENMĒR nomainiet abas baterijas reizē.

4.2 Bezvadu tālvadības pults magnētiskā turētāja uzstādīšana

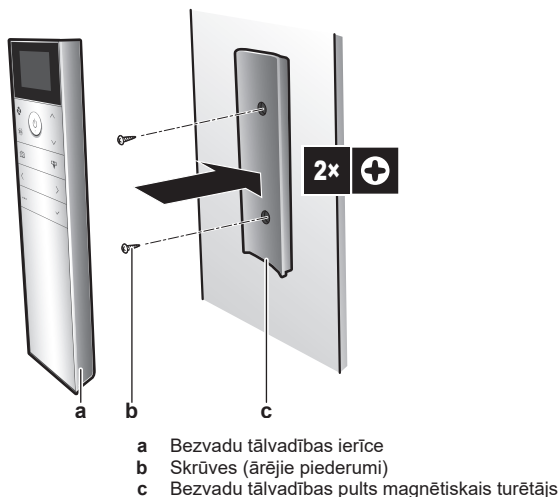

- 1 Izvēlieties vietu, no kuras signāli sasniegs bloku.
- 2 Ar skrūvēm piestipriniet turētāju pie sienas vai tamlīdzīgas virsmas.
- 3 Ielieciet bezvadu tālvadības pults turētājā.

i INFORMĀCIJA





Bezvadu tālvadības pults turētājs ir magnētisks. Noteikti uzstādiet turētāju ar labo pusi uz augšu.

4.3 Elektriskās barošanas ieslēgšana

- 1 Ieslēdziet tīkla slēdzi.



Rezultāts: Iekšējā bloka aizvars atvērsies un aizvērsies, lai norādītu atsaucē stāvokli.

4.4 Iekšējā bloka iestatīšana

- 1 Atveriet galveno izvēlni, nospiežot , un pārejiet iekšējā bloka iestatījumu izvēlnē, izmantojot  un . Nospiediet , lai atvērtu izvēlni.

Iekšējā bloka iestatījumu izvēlne





- 2 Veiciet tālāk uzskaitītos iestatījumus.
- 3 Nospiediet , lai atgrieztos galvenajā izvēlnē, vai nospiediet , lai pārietu sākuma ekrānā.



4.4.1 Atveriet priekšējo paneli

Priekšējais panelis automātiski atveras, kad sākas darbība. Ja vēlaties atvērt priekšējo paneli, kad darbība ir IZSLĒGTA, izmantojiet šo paņēmienu. **Piemērs:** apkopes laikā.

Priekšējā paneļa atvēršana, izmantojot bezvadu tālvadības pults

- 1 Pārliecinieties, ka darbība ir IZSLĒGTA. Ja nav, tad IZSLĒDZIET, izmantojot .
- 2 Iekšējā bloka iestatījumu izvēlnē, izmantojot  un , pārejiet uz "Priekšējā paneļa atvēršana".



4 Pirms iedarbināšanas

Izvēlne	Apraksts
	WPS savienojuma iestatījums
	Atjaunot rūpnīcas noklusējuma iestatījumus
	Savienojuma statusa pārbaude

Bezvadu LAN savienošana ar jūsu mājas tīklu

Bezvadu adapteri var savienot ar mājas tīklu, izmantojot tālāk minēto:

- WPS maršrutētāja poga (Wi-Fi aizsargātā iestatīšana) (ja ir),
- SSID (Pakalpojumu kopas identifikators) un KEY (parole) - atrodas blokā.

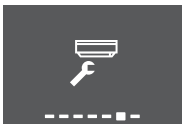

- Iekšējā bloka iestatījumu izvēlnē, izmantojot  un , pārejiet bezvadu LAN savienojuma iestatījumos. Nospiediet , lai atvērtu izvēlni.

Iekšējā bloka iestatījumu izvēlne



Bezvadu LAN savienojuma iestatījums



- Mainiet iestatījumu uz ON, izmantojot  un . Nospiediet , lai apstiprinātu izvēli.

Bezvadu LAN signāls IESLĒGTS





Bezvadu LAN signāls IZSLĒGTS



Rezultāts: Ekrānā 5 sekundes ir redzama savienojuma animācija, un tad tiek parādīts bezvadu LAN statuss.

- Turpiniet iestatīšanu, izmantojot WPS pogu vai SSID un KEY.

Savienojuma izveidošana, izmantojot WPS pogu

- Pārejiet WPS ekrānā, izmantojot  un . Nospiediet , lai apstiprinātu izvēli.

Rezultāts: Daikin "acs" krāsa mainās no oranžas uz daļēji zaļu.

WPS iestatījums



- Tuvākās 1 minūtes laikā nospiediet savas sakaru ierīces, piemēram, maršrutētāja, WPS pogu. Skatiet sakaru ierīces lietošanas instrukciju.

Rezultāts: Ja savienojums ir veiksmīgi izveidots, "Daikin acs" krāsa mainās no zilās uz daļēji zaļu.

INFORMĀCIJA



Ja nav iespējams izveidot savienojumu ar maršrutētāju, mēģiniet izmantot procedūru "[Savienojuma izveidošana, izmantojot SSID un ATSLĒGAS numuru](#)" [► 8].

- Nospiediet , lai pārietu sākuma ekrānā, vai izmantojiet EXIT (IZEJA) ekrānu, lai atgrieztos izvēlnē "Iekšējā bloka iestatījumi".

Savienojuma izveidošana, izmantojot SSID un ATSLĒGAS numuru

- Atveriet lietotni ONECTA savā viedierīcē un rīkojieties saskaņā ar ekrānā sniegtajiem norādījumiem.
- Savienojiet savu viedierīci ar to pašu mājas tīklu, ar kuru ir savienota iekārta.
- Pārbaudiet, vai savienojums ir sekmīgi izveidots (skatiet "[Bezvadu LAN savienojuma statusa apstiprināšana](#)" [► 8]).
- Nospiediet , lai pārietu sākuma ekrānā, vai izmantojiet EXIT (IZEJA) ekrānu, lai atgrieztos izvēlnē "Iekšējā bloka iestatījumi".

Bezvadu LAN savienojuma statusa apstiprināšana

- Pārejiet statusa ekrānā, izmantojot  un . Nospiediet , lai to apstiprinātu.

Statusa ekrāns



- Pārbaudiet Daikin "aci".

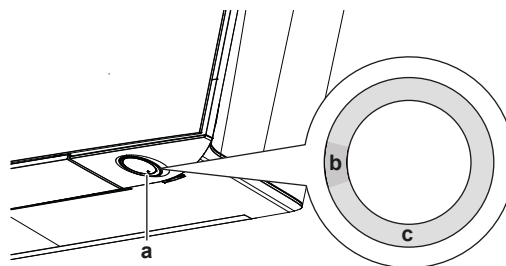

- a Daikin "acs"
- b Daļēji zaļa
- c Sarkana, oranža vai zila



Daikin "acs" krāsa mainās daļēji zaļa un...	...tad bezvadu adapters ir...
Sarkans	nav savienots
oranžs	darbojas un ir gatavs savienojumam ar mājas tīklu, izmantojot WPS pogu; skatiet " Savienojuma izveidošana, izmantojot WPS pogu " [► 8].
zils	savienots ar mājas tīklu: <ul style="list-style-type: none"> izmantojot SSID + KEY. vai izmantojot WPS pogu uz maršrutētāja.

- Nospiediet , lai pārietu sākuma ekrānā, vai izmantojiet EXIT (IZEJA) ekrānu, lai atgrieztos izvēlnē "Iekšējā bloka iestatījumi".

Savienojuma rūpnīcas iestatījumu atiestate

Savienojuma rūpnīcas iestatījumu atiestate jāveic, ja vēlaties:

- atvienot bezvadu LAN un sakaru ierīci, piemēram, maršrutētāju, vai viedierīci,
- atkārtoti veikt iestatīšanu, ja savienojums nav izdevies.

- Pārejiet RESET (ATIESTATE) ekrānā, izmantojot  un . Nospiediet , lai apstiprinātu izvēli.



Rezultāts: Tiek atjaunots rūpnīcas noklusējuma iestatījums.

Atiestates ekrāns



- Nospiediet , lai pārietu sākuma ekrānā, vai izmantojiet EXIT (IZEJA) ekrānu, lai atgrieztos izvēlnē "Iekšējā bloka iestatījumi".

Bezvadu LAN savienojuma izslēgšana

- Atveriet bezvadu LAN savienojuma iestatījumu izvēlni un mainiet iestatījumu uz OFF, izmantojot  un . Nospiediet , lai apstiprinātu izvēli.

Rezultāts: Daikin "acs" krāsa mainās zaļa un balta. Savienojums ir IZSLĒGTS.

4.4.3 Vertikālās gaisa plūsmas funkcija

Šī funkcija palīdz nodrošināt optimālu gaisa plūsmu un temperatūras sadalījumu apsildes darbības režīmā. Šo funkciju varat IZSLĒGT, ja zem iekārtas atrodas mēbele vai cits priekšmets.

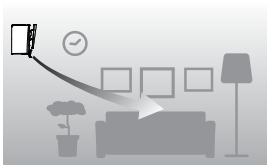

Vertikālā gaisa plūsma IZSLĒGTA

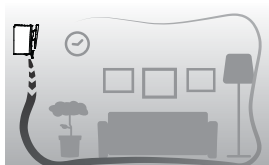

Vertikālā gaisa plūsma IESLĒGTA



Vertikālās gaisa plūsmas funkcijas ieslēgšana/izslēgšana





- Iekšējā bloka iestatījumu izvēlnē, izmantojot  un , pārejiet vertikālās gaisa plūsmas iestatījumos.

Vertikālās gaisa plūsmas funkcija IESLĒGTA



Vertikālās gaisa plūsmas funkcija IZSLĒGTA



- Mainiet iestatījumus, izmantojot  un .
- Nospiediet , lai apstiprinātu izvēli.
- Vēlreiz nospiediet , lai atgrieztos galvenajā izvēlnē, vai nospiediet , lai pārietu sākuma ekrānā.

5 Darbība



INFORMĀCIJA

Iekšējais bloks tiek piegādāts kopā ar bezvadu tālvadības pultī kā lietotāja saskarnes ierīci. Šajā rokasgrāmatā ir aprakstīta darbība tikai ar šo lietotāja saskarnes ierīci. Ja pievienota cita lietotāja saskarnes ierīce, tad par to lasiet pievienotās lietotāja saskarnes ierīces lietošanas rokasgrāmatā.

5.1 Darbības diapazons

Sistēmu drīkst izmantot šādos gaisa temperatūras un mitruma apstākļos.

	Dzesēšana un žāvēšana ^{(a)(b)}	Sildīšana ^(a)
Āra temperatūra RXJ modeļiem	-10~50°C ar sauso termometru	-20~24°C ar sauso termometru -21~18°C ar mitro termometru
Āra temperatūra 2MXM, 3MXM, 4MXM, 5MXM modeļiem	-10~46°C ar sauso termometru	-15~24°C ar sauso termometru -15~18°C ar mitro termometru
Telpu temperatūra	18~37°C ar sauso termometru 14~28°C ar mitro termometru	10~30°C ar sauso termometru
Telpu gaisa mitrums	≤80% ^(a)	—

^(a) Ja sistēmu darbina ārpus darbības diapazona, tad drošības ierīce var pārtraukt sistēmas darbību.





^(b) Ja sistēmu darbina ārpus darbības diapazona, tad ir iespējama mitruma kondensācija un ūdens pilēšana.

5.2 Darbības režīms un temperatūras iestatītais punkts

Kad. Noregulējiet sistēmas darbības režīmu un iestatiet temperatūru, kad vēlaties:

- sasildīt vai atdzēsēt gaisu telpā,
- padot telpā gaisu bez sildīšanas vai dzesēšanas,
- samazināt mitrumu telpā.

Kas. Sistēmas darbība atkarībā no lietotāja veiktajiem iestatījumiem.

Iestatījums	Apraksts
Automātiskā darbība 	Sistēma sasilda vai atdzēsē gaisu telpā līdz temperatūras iestatītajam punktam. Kad nepieciešams, tā automātiski pārslēdzas no dzesēšanas uz sildīšanu un otrādi.
Dzesēšana 	Sistēma atdzēsē gaisu telpā līdz temperatūras iestatītajam punktam.
Sildīšana 	Sistēma sasilda gaisu telpā līdz temperatūras iestatītajam punktam. Sildīšanas palielināšana Šī funkcija ir automātiska; tā ātri uzsilda jūsu mājokli, kad iekārtu iedarbina apsildes režīmā.
Tikai ventilācija 	Sistēma regulē tikai gaisa plūsmu (tās ātrumu un virzienu). Šīs darbības laikā temperatūru NEVAR iestatīt.
Žāvēšana 	Sistēma samazina mitrumu telpā. Šīs darbības laikā temperatūru NEVAR iestatīt.

Papildu informācija:

- Āra temperatūra.** Sistēmas dzesēšanas vai sildīšanas jauda samazinās, kad āra temperatūra ir pārāk augsta vai pārāk zema.
- Atkausēšanas operācija.** Sildīšanas laikā ārējais bloks var apledēt, un tad samazinās sildīšanas jauda. Tādā gadījumā sistēma automātiski uzsāk atkausēšanas operāciju, lai likvidētu apledojumu. Atkausēšanas laikā iekšējais bloks NEPADOD telpā silto gaisu.
- Mitruma sensors.** Kontrolē mitruma līmeni, samazinot mitrumu dzesēšanas laikā.

5 Darbība

5.2.1 Iedarbināšana/apturēšana un temperatūras iestatīšana

Darbības režīms

- Nospiediet lai atvērtu darbības režīmu karuseļa izvēlni. Kad atkārtoti nospiež , režīmi mainās šādi:



INFORMĀCIJA

- Karuseļa izvēlnē varat arī pāriet abos virzienos, izmantojot un vai un .
- Karuseļa izvēlne vienmēr sākas ar šobrīd aktīvo iestatījumu.

- Nospiediet lai **iedarbinātu** iekārtu.
- Sākuma ekrāns mainās šādi, un IEDEGAS Daikin "acs" indikators.

Sākuma ekrāns, kad ierīce ir IESLĒGTA un notiek...		
sildīšana, dzesēšana, automātiska darbība	žāvēšanas režīms	tikai ventilācijas režīms

Temperatūras uzdotā vērtība

- Nospiediet vai vienu vai vairākas reizes, lai pazeminātu vai paaugstinātu **temperatūras uzdotu vērtību**.

Dzesēšanas režīms	Sildīšanas režīms	Automātiska darbība	"Žāvēšanas" vai "tikai ventilācijas" režīms
18~32°C	10~30°C	18~30°C	Nav uzdotās vērtības ^(a)

^(a) Žāvēšanas vai tikai ventilācijas režīmā NEVAR regulēt temperatūru.

- Nospiediet , lai **pārtrauktu** darbību.

Rezultāts: Sākuma ekrāns mainās šādi, un Daikin "acs" indikācijas lampiņa NODZĪEST.

Sākuma ekrāns, kad iekārta ir IZSLĒGTA



5.3 Gaisa plūsmas ātrums

INFORMĀCIJA

- Žāvēšanas režīmā NEVAR regulēt gaisa plūsmas ātruma iestatījumu.
- Gaisa plūsmas ātrums apsildes režīmā būs mazāks, lai izvairītos no aukstas gaisa plūsmas veidošanās. Kad gaisa plūsmas temperatūra paaugstinās, darbība turpinās ar noteikto gaisa plūsmas ātrumu.

Varat pielāgot gaisa plūsmas spēku, ar kādu gaiss izplūst no iekšējā bloka.

Iestatījums	Apraksts
Ventilatora ātrums 1~5 	5 gaisa plūsmas ātruma līmeņi no zema līdz augstam
Automātiskā darbība 	Iekšējais bloks sava ventilatora griešanās ātrumu regulē automātiski, atkarībā no uzdotās vērtības un iekštelu temperatūras.
Iekšējā bloka klusā darbība 	Lai samazinātu iekšējā bloka radīto troksni (Piemērs: naktī)

INFORMĀCIJA

Ja iekārta sasniedz uzdotu temperatūru:

- dzesēšanas vai automātiskā režīmā. Ventilators pārtrauc darboties.
- sildīšanas režīmā. Ventilators darbojas ar nelielu gaisa plūsmas ātrumu.

5.3.1 Gaisa plūsmas ātruma regulēšana

- Nospiediet , lai atvērtu gaisa plūsmas ātruma karuseļa izvēlni. Kad atkārtoti nospiež , režīmi mainās šādi:



INFORMĀCIJA

- Karuseļa izvēlnē varat arī pāriet abos virzienos, izmantojot un vai un .
- Karuseļa izvēlne vienmēr sākas ar šobrīd aktīvo iestatījumu.

5.4 Gaisa plūsmas virziens

Gaisa plūsmas virziens ir iekšējā bloka gaisa pūšanas virziens. Tas tiek regulēts, pārvietojot horizontālās vai vertikālās līstītes. Gaisa plūsmas virziena regulēšana ar līstīšu kustību vai ar nekustīgām līstītēm.

Iestatījums	Gaisa plūsmas virziens
Automātiska vertikālā kustība 	Horizontālās līstītes pārvietojas uz augšu un uz leju.
Automātiska horizontālā kustība 	Vertikālās līstītes (žalūzijas) pārvietojas no vienas puses uz otru.
3-D gaisa plūsmas virziens 	Pārvietojas pārmaiņus uz augšu un uz leju un no vienas puses uz otru
	Paliek nekustīgas.

**UZMANĪBU!**

VIENMĒR izmantojiet bezvadu tālvadības pulti citu lietotāja saskarnes ierīci (ja tāda ir), lai regulētu līstīšu un žalūziju stāvokli. Ja ar roku mainīsiet līstīšu stāvokli, kad līstītes pārvietojas, jūs sabojāsi mehānismu.

Līstīšu kustības diapazons mainās atkarībā no darbības režīma. Līstītes apstājas augšējā stāvoklī, kad gaisa plūsmas ātrums tiek samazināts augšup un lejup vērstās kustības iestatījumos.

"Komforta" gaisa plūsma

Bloks automātiski regulēs gaisa plūsmas virzienu, lai efektīvāk sasildītu vai atvēsinātu gaisu telpā. Tiešā gaisa plūsma no ierīces būs mazāk manāma.

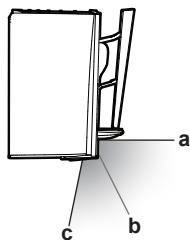

- a Līstīšu stāvoklis dzesēšanas vai žāvēšanas laikā
- b Līstīšu stāvoklis sildīšanas laikā (**vertikālā gaisa plūsma IZSLĒGTA**)
- c Līstīšu stāvoklis sildīšanas laikā (**vertikālā gaisa plūsma IESLĒGTA**)

Dzesēšana un žāvēšana

Gaisa plūsmas virziens tiek mainīts, lai nodrošinātu gaisa padevi pie griestiem.

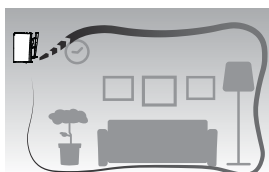
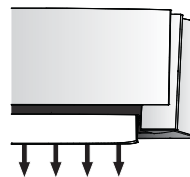
"Komforta" gaisa plūsma aktīva**"Komforta" gaisa plūsma atspējota****Sildīšana**

Gaisa plūsmas virziens tiek mainīts, lai nodrošinātu gaisa padevi pie grīdas.

Ja vertikālās gaisa plūsmas funkcija IESLĒGTA: Bloks konstatē telpas un grīdas temperatūru un automātiski izvēlas 1 no 3 gaisa plūsmas virzieniem (telpas sildīšana, uz leju, vertikāli).

Ja vertikālās gaisa plūsmas funkcija IZSLĒGTA: Bloks darbojas tikai ar gaisa plūsmu virzienā uz leju.

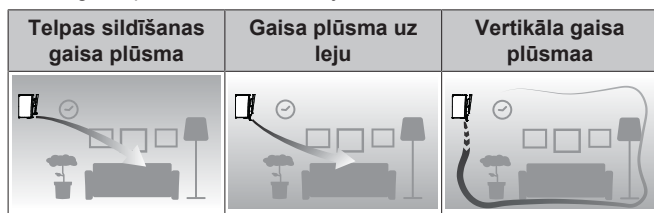
**INFORMĀCIJA**

Ja vēlaties deaktivēt vertikālās gaisa plūsmas funkciju (piem., ja zem bloka atrodas mēbeles vai citi priekšmeti), tad skatiet "**Vertikālās gaisa plūsmas funkcijas ieslēgšana/izslēgšana**" [► 9]. Ja vertikālās gaisa plūsmas funkcija ir deaktivēta, tiks iestatīts gaisa plūsmas virziens uz leju.

**INFORMĀCIJA**

"Spēka" un "Komforta" gaisa plūsmas režīmus NEVAR lietot vienlaikus. Ir spēkā režīms, kurš izraudzīts kā pēdējais. Ja ir izraudzīta automātiska vertikālā līstīšu kustība, tad "Komforta" gaisa plūsma tiek izslēgta.

- 1 Atveriet galveno izvēlni, nospiežot un pārejiet gaisa plūsmas virziena iestatīšanas izvēlnē, izmantojot un . Nospiediet , lai atvērtu izvēlni.

Gaisa plūsmas virziena iestatīšanas izvēlne

- 2 Izvēlnē veiciet šādus gaisa plūsmas iestatījumus. Nospiediet , lai atgrieztos galvenajā izvēlnē, vai nospiediet , lai pārietu sākuma ekrānā.

5.4.1 Vertikālās gaisa plūsmas virziena regulēšana

- 1 Gaisa plūsmas virziena iestatījumu izvēlnē, izmantojot un , pārejiet vertikālās gaisa plūsmas iestatījumos.
- 2 Mainiet iestatījumus, izmantojot un .

Vertikālā gaisa plūsma — līstīšu kustība**Vertikālā gaisa plūsma — līstītes nekustīgas**

- 3 Vertikālai kustībai. Nospiediet , lai apstiprinātu izvēli.

Rezultāts: parādās sākuma ekrāna apakšā. Horizontālās līstītes sāk pārvietoties.

- 4 Fiksētam stāvoklim. Nospiediet , kad līstītes ir sasniegušas vajadzīgo stāvokli.

Rezultāts: pazūd sākuma ekrāna apakšā. Līstīšu kustība tiek pārtraukta.

5.4.2 Horizontālās gaisa plūsmas virziena regulēšana

- 1 Gaisa plūsmas virziena iestatījumu izvēlnē, izmantojot un , pārejiet horizontālās gaisa plūsmas iestatījumos.
- 2 Mainiet iestatījumus, izmantojot un .

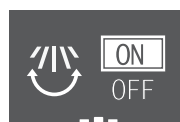
Horizontālā gaisa plūsma — līstīšu kustība**Horizontālā gaisa plūsma — līstītes nekustīgas**

- 3 Horizontālā kustība. Nospiediet , lai apstiprinātu izvēli.

5 Darbība

Rezultāts:  parādās sākuma ekrāna apakšā. Žalūzijas (vertikālās līstītes) sāk pārvietoties.

- 4 **Fiksētam stāvoklim.** Nospiediet , kad žalūzijas ir sasniegušas vajadzīgo stāvokli.

Rezultāts:  pazūd sākuma ekrāna apakšā. Žalūziju kustība tiek pārtraukta.

INFORMĀCIJA

Ja bloks ir uzstādīts telpas stūrī, restēm jābūt vērstām prom no sienas. Iekārta nav pietiekami efektīva, ja siena aiztur gaisa plūsmu.

5.4.3 3D gaisa plūsmas virziena izmantošana

- 1 Iestatiet vertikālo un horizontālo gaisa plūsmu uz ON.
- 2 **3D** parādās sākuma ekrāna apakšā. Horizontālās līstītes un vertikālās līstītes sāk pārvietoties.

Vertikālā gaisa plūsma IESLĒGTA







Horizontālā gaisa plūsma IESLĒGTA



- 3 Lai apturētu kustību noteiktā stāvoklī, iestatiet vertikālo un horizontālo gaisa plūsmas virzienu uz OFF, kad līstītes un žalūzijas sasniedz vajadzīgo stāvokli.

Rezultāts: **3D** pazūd sākuma ekrāna apakšā. Līstīšu un žalūziju kustība tiek pārtraukta.

5.4.4 "Komforta" gaisa plūsmas ieslēgšana/izslēgšana

- 1 Gaisa plūsmas virziena iestatījumu izvēlnē, izmantojot  un , pārejiet "komforta" režīma gaisa plūsmas iestatījumos.
- 2 Mainiet iestatījumus, izmantojot  un .

"Komforta" gaisa plūsma aktīva

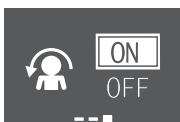

"Komforta" gaisa plūsma atspējota



- 3 Nospiediet , lai apstiprinātu izvēli.

Rezultāts: "Komforta" gaisa plūsma aktīva:  parādās sākuma ekrāna apakšā.

Rezultāts: "Komforta" gaisa plūsma atspējota:  pazūd sākuma ekrāna apakšā.

5.5 Viedacs darbība

Sistēma automātiski pielāgo gaisa plūsmas virzienu un temperatūru atkarībā no konstatētās cilvēku pārvietošanās telpā, lai izvairītos no gaisa plūsmas tiešas saskares ar cilvēkiem. Ja 20 minūšu laikā netiek konstatēta cilvēku pārvietošanās telpā, tad sistēma pāriet enerģijas taupīšanas režīmā:

Par viedacs sensoru

PIEZĪME





- Viedacs sensoru **NEDRĪKST** sist vai spaidīt. Tas var izraisīt darbības traucējumus.
- **NENOVIETOJIET** lielus priekšmetus pie viedacs sensora.

INFORMĀCIJA

"Nakts" gaisa plūsmas režīmu (IZLĒGŠANAS taimeris) **NEVAR** lietot vienlaikus ar viedacs darbības režīmu.

- **Detektēšanas attālums.** Līdz 9 m.
- **Detektēšanas jutīgums.** Mainās atkarībā no atrašanās vietas, cilvēku skaita telpā, temperatūras diapazona utt.
- **Detektēšanas kļūdas.** Sensors var kļūdīties un detektēt mājdzīvniekus, saules gaismu, plīvojošus aizkarus utt.

5.5.1 Viedacs ieslēgšana/izslēgšana

- 1 Nospiediet , lai atvērtu galveno izvēlni un pārietu uz viedacs iestatījumu ekrānā, izmantojot  un .
- 2 Mainiet iestatījumus, izmantojot  un .

Viedacs darbojas

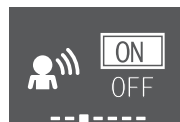

Viedacs nedarbojas



- 3 Nospiediet , lai apstiprinātu izvēli.

Rezultāts: Viedacs darbojas:  parādās sākuma ekrāna apakšā.

Rezultāts: Viedacs nedarbojas:  pazūd sākuma ekrāna apakšā.

5.6 "Spēka" režīms





Šis gaisa plūsmas režīms ātri palielina dzesēšanas/sildīšanas jaudu visos darbības režīmos. Jums ir pieejama maksimālā jauda.

INFORMĀCIJA

"Spēka" darbības režīmu **NEVAR** izmantot kopā ar "Ekonomisko", "Komforta" gaisa plūsmu un "Ārējā bloka klusās darbības" režīmu. Ir spēkā režīms, kurš izraudzīts kā pēdējais.

"Spēka" režīms **NEPALIELINA** bloka jaudu, ja tas jau darbojas ar maksimālo jaudu.

5.6.1 "Spēka" režīma ieslēgšana/izslēgšana

- 1 Nospiediet , lai atvērtu "spēka" režīma uznirošo izvēlni.
- 2 Nospiediet  vai  un , lai aktivizētu vai atspējotu šo funkciju.

Rezultāts: "Spēka" darbības režīms aktīvs:  parādās sākuma ekrāna apakšā.

Rezultāts: "Spēka" darbības režīms atspējots:  pazūd sākuma ekrāna apakšā.

"Spēka" darbības režīms aktīvs**"Spēka" darbības režīms atspējots****INFORMĀCIJA**

- "Spēka" režīmu var iestatīt tikai tad, kad iekārta darbojas; simbols ekrānā norāda, ka šī funkcija pašlaik nav pieejama.
- Ja nospiež vai jūs pārslēdzat darbības režīmu, tad darbības režīms tiek atcelts; pazūd sākuma ekrāna apakšā.

5.7 "Economiskais" režīms

Šajā režīmā tiek nodrošināta efektīva darbība, vienlaikus ierobežojot maksimālo elektroenerģijas patēriņu. Šis režīms ir noderīgs gadījumos, kad iekārta darbojas paralēli vairākām citām elektroierīcēm un ir iespējama kopējā pieļaujamā jaudas patēriņa pārsniegšana.

INFORMĀCIJA

- "Spēka" un "Economisko" gaisa plūsmas režīmu NEVAR lietot vienlaikus. Ir spēkā režīms, kurš izraudzīts kā pēdējais.
- "Economiskajā" režīmā samazinās ārējā bloka elektroenerģijas patēriņš, jo tiek ierobežots kompresora rotācijas ātrums. Ja enerģijas patēriņš jau ir zems, tad elektrības patēriņš "Economiskajā" režīmā NESAMAZINĀS.

5.7.1 "Economiskā" režīma ieslēgšana/izslēgšana

- Nospiediet , lai atvērtu galveno izvēlni un pārietu "ekonomiskā" režīma iestatījumu ekrānā, izmantojot un .
- Mainiet iestatījumus, izmantojot un .

"Economiskais" darbības režīms aktīvs**"Economiskais" darbības režīms atspējots**

- Nospiediet , lai apstiprinātu izvēli.

Rezultāts: "Economiskais" darbības režīms **aktīvs**: parādās sākuma ekrāna apakšā.

Rezultāts: "Economiskais" darbības režīms **atspējots**: pazūd sākuma ekrāna apakšā.

INFORMĀCIJA

- "Economisko" režīmu var iestatīt tikai tad, kad iekārta darbojas; simbols ekrānā norāda, ka šī funkcija pašlaik nav pieejama.
- Ja nospiežat vai pārslēdzat darbības režīmu uz "tikai ventilācija" vai uz "spēka" režīmu, tad "ekonomiskais" darbības režīms tiek atcelts; pazūd sākuma ekrāna apakšā.

5.8 Ārējā bloka klusās darbības režīms

Izmantojiet "Ārējā bloka klusās darbības" režīmu, kad vēlaties samazināt ārējā bloka trokšņa līmeni. **Piemērs:** Nakts.

INFORMĀCIJA

- "Spēka" un "Ārējā bloka klusās darbības" režīmus NEVAR lietot vienlaikus. Ir spēkā režīms, kurš izraudzīts kā pēdējais.
- Šī funkcija ir pieejama tikai automātiskajā, dzesēšanas un sildīšanas režīmā.
- Ārējā bloka klusās darbības režīmā tiek ierobežots kompresora griešanās ātrums. Ja kompresora ātrums jau ir zems, tad ārējā bloka klusās darbības režīms NESAMAZINA kompresora griešanās ātrumu vēl vairāk.

5.8.1 "Ārējā bloka klusās darbības" režīma ieslēgšana/izslēgšana

- Nospiediet , lai atvērtu "Ārējā bloka klusās darbības" uznirostošo izvēlni.

"Ārējā bloka klusās darbības" režīms ieslēgts**"Ārējā bloka klusās darbības" režīms atspējots**

- Nospiediet vai un , lai aktivizētu vai atspējotu šo funkciju.

Rezultāts: "Ārējā bloka klusās darbības" režīms **ieslēgts**: parādās sākuma ekrāna apakšā.

Rezultāts: "Ārējā bloka klusās darbības" režīms **atspējots**: pazūd sākuma ekrāna apakšā.

Piezīme: paliek sākuma ekrānā arī pēc tam, kad izslēdzat iekārta ar bezvadu vadības pulti vai ar iekšējā bloka ON/OFF slēdzi.

5.9 "Flash Streamer" darbība (gaisa attīrīšana)

Streamer ģenerē elektronu plūsmu, kas pārvietojas lielā ātrumā un ar lielu oksidēšanas spēju likvidē smakas. Kopā ar smakas likvidēšanas titāna apatītu filtru un gaisa filtriem šī funkcija attīra gaisu telpā.

INFORMĀCIJA

- Blokā tiek ģenerēta elektronu plūsma, kas pārvietojas lielā ātrumā, lai nodrošinātu iekārtas darbību.
- Streamer izlāde var radīt sprakšķēšanu.
- Ja gaisa plūsma kļūst vāja, Streamer izlāde var uz laiku tikt pārtraukta, lai novērstu ozona smaržu.

5.9.1 "Flash Streamer" darbības (gaisa attīrīšana) palaišana/apturēšana

- Nospiediet , lai pārietu galvenajā izvēlnē. "Flash Streamer" iestatījumi ir galvenās izvēlnes pirmais punkts.
- Mainiet iestatījumus, izmantojot un .

5 Darbība

"Flash Streamer" darbības režīms aktīvs



"Flash Streamer" darbības režīms atspējots







3 Nospiediet , lai apstiprinātu izvēli.

Rezultāts: "Flash Streamer" darbības režīms **aktīvs:** 
parādās sākuma ekrāna apakšā.



Rezultāts: "Flash Streamer" darbības režīms **atspējots:** 
pazūd sākuma ekrāna apakšā.

5.10 Pulksteņa un taimera iestatīšana

1 Atveriet galveno izvēlni, nospiežot , un pārejiet pulksteņa un taimera iestatīšanas izvēlnē, izmantojot  un . Nospiediet , lai atvērtu izvēlni.

Pulksteņa un taimera iestatīšanas izvēlne





2 Izvēlnē veiciet šādus pulksteņa un taimera iestatījumus. Nospiediet , lai atgrieztos galvenajā izvēlnē, vai nospiediet , lai pārietu sākuma ekrānā.

5.10.1 Pulksteņa iestatījums

Ja iekšējā bloka iekšējam pulkstenim NAV iestatīts pareizs laiks, tad ieslēgšanas taimeris, izslēgšanas taimeris un nedēļas taimeris NEDARBOJAS precīzi. Pulkstenis jāiestata no jauna:

- Kad automātiskais drošinātājs ir izslēdzis iekārtu.
- Kad ir bijis barošanas pārtraukums.
- Pēc bateriju nomaiņas bezvadu tālvadības pultī.

Pulksteņa iestatīšana

1 Pulksteņa un taimera iestatījumu izvēlnē, izmantojot  un , pārejiet pulksteņa iestatījumos. Ievadiet iestatījumus, izmantojot .

Pulksteņa iestatījums (rāda pašreizējo pulksteņa iestatījumu)



Piezīme: Ja laiks vēl nav iestatīts, vispirms ievadiet pulksteņa iestatījumu. Nekādu citu taimera iestatījumu nevar veikt, kamēr nav iestatīts pulkstenis.

2 Mainiet nedēļas dienu, izmantojot  un .

Nedēļas dienas iestatīšana



3 Pārejiet stundu iestatījumos, izmantojot .

Stundu iestatīšana

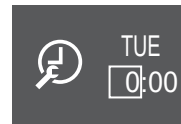



4 Mainiet stundas, izmantojot  un  (24 stundu formāts).

5 Pārejiet minūšu iestatījumos, izmantojot .

Minūšu iestatīšana



6 Mainiet minūtes, izmantojot  un .

5.10.2 Ieslēgšanas/izslēgšanas taimera darbība

Taimera funkcija nodrošina automātisku gaisa kondicionētāja ieslēgšanu un izslēgšanu naktī vai no rīta. Varat arī kombinēt izslēgšanas un ieslēgšanas taimeru funkcijas.

INFORMĀCIJA



Taimera programmēšana jāveic no jauna šādos gadījumos:

- Ja nostrādājis automātiskais drošinātājs un izslēdzis iekārtu.
- Ja bijis elektroenerģijas padeves pārtraukums.
- Pēc bateriju nomaiņas bezvadu tālvadības pultī tālvadības pults saglabā IESLĒGŠANAS/IZSLĒGŠANAS taimeru laika iestatījumu, taču taimeris tiek atcelts.

INFORMĀCIJA

Pulkstenis ir JĀIESTATA manuāli pirms taimera funkciju izmantošanas. Sk. "Pulksteņa iestatīšana" [p 14].

Izslēgšanas taimera režīma ieslēgšana/izslēgšana

1 Pulksteņa un taimera iestatījumu izvēlnē, izmantojot  un , pārejiet IZSLĒGŠANAS taimera ekrānā.

IZSLĒGŠANAS taimeris ir atspējots



IZSLĒGŠANAS taimeris iestatīts uz 7:00

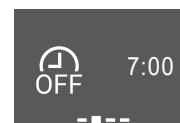







2 Nospiediet , lai pārietu IZSLĒGŠANAS taimera iestatījumu izvēlnē.

Rezultāts: Pirmoreiz iestatot IZSLĒGŠANAS taimeris, tiek parādīts pašreizējais laiks, noapaļots uz augšu līdz 10 minūšu intervālam.

Rezultāts: Ja IZSLĒGŠANAS taimeris jau ir iestatīts, tiek rādīts pēdējais iestatījums.

3 Mainiet CANCEL uz TIME, izmantojot .

4 Pārejiet stundu iestatījumā, izmantojot , un mainiet stundu iestatījumu, izmantojot  un  24 stundu formātā.

5 Pārejiet minūšu iestatījumā, izmantojot , un mainiet minūšu iestatījumu, izmantojot  un  ar 10 minūšu intervālu.

Mainiet CANCEL uz TIME Iestatiet stundas Iestatiet minūtes

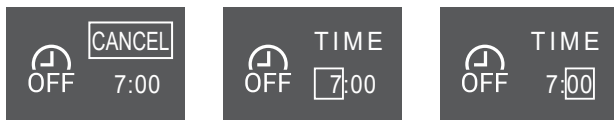

6 Nospiediet , lai apstiprinātu izvēli.

Rezultāts: parādās sākuma ekrāna apakšā. Iestatītais laiks tiek parādīts IZSLĒGŠANAS taimera ekrānā galvenajā izvēlnē. Daikin "acs" spīd oranžā krāsā. Bloks IZSLĒGŠANAS pēc iestatīta laika aizritēšanas.

7 Lai atceltu taimera iestatījumu, atveriet IZSLĒGŠANAS taimera iestatījumu izvēlni un mainiet TIME uz CANCEL.

Rezultāts: pazūd sākuma ekrāna apakšā. Laiks netiek rādīts IZSLĒGŠANAS taimera ekrānā galvenajā izvēlnē. Daikin "acs" pārstāj spīdēt oranžā krāsā.

INFORMĀCIJA

Kad veicat IESLĒGŠANAS/IZSLĒGŠANAS taimera iestatīšanu, laika iestatījums tiek saglabāts atmiņā. Kad nomaina baterijas bezvadu tālvadības pultī tālvadības pults saglabā IESLĒGŠANAS/IZSLĒGŠANAS taimera laika iestatījumu, taču taimeris tiek atcelts.

Nakts režīms

Kad ir iestatīts IZSLĒGŠANAS taimeris, gaisa kondicionētājs automātiski regulē temperatūras iestatījumu (par 0,5°C uz augšu dzesējot, par 2,0°C uz leju sildot), lai novērstu pārmērīgu dzesēšanu/sildīšanu un nodrošinātu patīkamu temperatūru miega laikā.

Ieslēgšanas taimera režīma ieslēgšana/izslēgšana

1 Pulksteņa un taimera iestatījumu izvēlnē, izmantojot un , pārejiet IESLĒGŠANAS taimera ekrānā.

IESLĒGŠANAS taimeris ir atspējots



IESLĒGŠANAS taimeris iestatīts uz 14:00

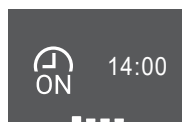

2 Nospiediet , lai pārietu IESLĒGŠANAS taimera iestatījumu izvēlnē.

Rezultāts: Pirmoreiz iestatot IESLĒGŠANAS taimeris, tiek parādīts pašreizējais laiks, noapaļots uz augšu līdz 10 minūšu intervālam.

Rezultāts: Ja IESLĒGŠANAS taimeris jau ir iestatīts, tiek rādīts pēdējais iestatījums.

3 Mainiet CANCEL uz TIME, izmantojot .

4 Pārejiet stundu iestatījumā, izmantojot , un mainiet stundu iestatījumu, izmantojot un 24 stundu formātā.

5 Pārejiet minūšu iestatījumā, izmantojot , un mainiet minūšu iestatījumu, izmantojot un ar 10 minūšu intervālu.

Mainiet CANCEL uz TIME Iestatiet stundas Iestatiet minūtes

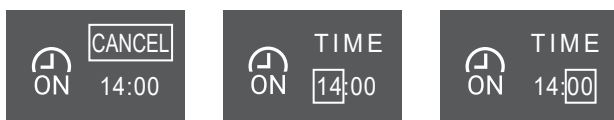

6 Nospiediet , lai apstiprinātu izvēli.

Rezultāts: parādās sākuma ekrāna apakšā. Iestatītais laiks tiek parādīts IESLĒGŠANAS taimera ekrānā galvenajā izvēlnē. Daikin "acs" spīd oranžā krāsā. Bloks IESLĒGŠANAS pēc iestatīta laika aizritēšanas.

7 Lai atceltu taimera iestatījumu, atveriet IESLĒGŠANAS taimera iestatījumu izvēlni un mainiet TIME uz CANCEL.

Rezultāts: pazūd sākuma ekrāna apakšā. Laiks netiek rādīts IESLĒGŠANAS taimera ekrānā galvenajā izvēlnē. Daikin "acs" pārstāj spīdēt oranžā krāsā.

Izslēgšanas taimera un ieslēgšanas taimera kombinācija

1 Lai iestatītu šos taimerus, skatiet "Izslēgšanas taimera režīma ieslēgšana/izslēgšana" [\[p 14\]](#) un "Ieslēgšanas taimera režīma ieslēgšana/izslēgšana" [\[p 15\]](#).

Rezultāts: un parādās sākuma ekrāna apakšā.

Piemērs:			
Displejs	Pašreizējais laiks	Iestatīts, kad...	Darbība
14:00	6:00	iekārta darbojas.	Pārtrauc darboties 7:00 un sāk darboties 14:00.
7:00		iekārta NEDARBOJAS.	Sāk darboties 14:00.

5.10.3 Nedēļas taimera darbība

Šajā režīmā varat saglabāt katrai nedēļas dienai maksimāli 4 taimera iestatījumus.

Piemērs: Nosakiet iestatījumus no pirmdienas līdz piektdienai un atšķirīgu iestatījumu nedēļas nogalei.

INFORMĀCIJA

Tālāk aprakstītā iestatīšanas procedūra attiecas tikai uz bezvadu tālvadības pulti. Tomēr mēs iesakām veikt nedēļas taimera iestatīšanu, izmantojot lietotni ONECTA. Par to sīkāk skatiet "4.4.2 Bezvadu LAN savienojums" [\[p 7\]](#).

Nedēļas diena	Iestatījumu piemērs
Pirmdiena-piektdiena	<p>1 ON 2 OFF 3 ON 4 OFF</p> <p>6:00 8:30 17:30 22:00</p>
Sestdiena	—
Svētdiena	<p>1 ON 2 OFF 3 OFF 4 ON</p> <p>8:00 10:00 19:00 21:00</p>

• **Iestatījums "IESL.-IESL.-IESL.-IESL.-".** Ļauj iepilnībā grafiku un iestatīt temperatūru.

• **Iestatījums "IZSL.-IZSL.-IZSL.-IZSL.-".** Katrai dienai var iestatīt tikai izslēgšanas laiku.

Piezīme: Pārliecinieties, ka bezvadu tālvadības pults ir pavērsta iekšējā bloka virzienā un ka nedēļas taimera iestatīšanas laikā ir dzirdama skaņa, kas apstiprina signāla uztveršanu.

INFORMĀCIJA





Pulkstenis ir JĀIESTATA manuāli pirms taimera funkciju izmantošanas. Sk. "Pulksteņa iestatīšana" [\[p 14\]](#).

6 Enerģijas taupīšana un optimāla darbināšana

INFORMĀCIJA

- Nedēļas taimeris un IESLĒGŠANAS/IZSLĒGŠANAS taimeris NEVAR lietot vienlaikus. IESLĒGŠANAS/IZSLĒGŠANAS taimera darbībai ir priekšroka. Nedēļas taimeris pāriet gaidīšanas režīmā,  pazūd no sākuma ekrāna. Kad IESLĒGŠANAS/IZSLĒGŠANAS taimera darbība ir galā, aktivizējas nedēļas taimeris.
- Ar nedēļas taimeris var iestatīt nedēļas dienu, IESLĒGŠANAS/IZSLĒGŠANAS taimera režīmu, laiku un temperatūru (tikai IESLĒGŠANAS taimerim). Pārējo iestatījumu pamatā ir iepriekšējais IESLĒGŠANAS taimera iestatījums.





Nedēļas taimera darbības iestatīšana

- Pulksteņa un taimera iestatījumu izvēlnē, izmantojot  un , pārejiet nedēļas taimera iestatījumu izvēlnē.
- Mainiet OFF uz ON, izmantojot  un , pēc tam nospiediet , lai apstiprinātu savu izvēli.

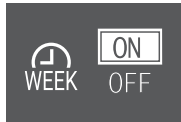
Rezultāts: Daikin "acs" spīd oranžā krāsā. Tiks parādīti pirmās nedēļas dienas iestatījumi (katrai dienai 4 ieraksti).

Nedēļas taimeris ir atspējots Nedēļas taimeris darbojas



- Pārvietojieties pa dienām, izmantojot  un . Pārvietojieties pa 4 ierakstiem, izmantojot  un .

Piemērs:

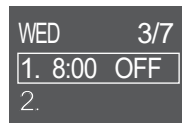

Tukšs lauks — nav iestatījuma pirmdienai

Bloks **sāk darboties**: otrdien plkst. 16:50 ar 25°C temperatūras iestatīto vērtību

Bloks **pārtrauc darboties**: trešdien pulksten 8:00

- Nospiediet , lai pārietu iestatījumā.
- Mainiet iestatījumu uz ON, OFF vai DEL.

IESLĒGŠANAS taimeris

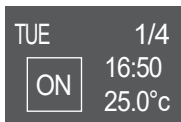

Bloks sāk darboties iestatītajā laikā un ar temperatūras iestatīto vērtību.

IZSLĒGŠANAS taimeris









Bloks pārtrauc darboties iestatītajā laikā.

Dzēst







Dzēš šo ierakstu

IZSLĒGŠANAS/IZSLĒGŠANAS taimeris

- Pārejiet stundu iestatījumā, izmantojot , un mainiet stundu iestatījumu, izmantojot  un  24 stundu formātā.
- Pārejiet minūšu iestatījumā, izmantojot , un mainiet minūšu iestatījumu, izmantojot  un  ar 10 minūšu intervālu.
- IZSLĒGŠANAS taimerim.** Apstipriniet iestatījumu, izmantojot .

Rezultāts: Displejā parādās nedēļas diena ar 4 ierakstiem šajā dienā. Jaunais ieraksts ir ierakstu sarakstā. Bloks tiek IESLĒGTS vai IZSLĒGTS iestatītajā laikā. Ierakstu saraksts ir sakārtots pēc laika.

- IESLĒGŠANAS taimerim** varat iestatīt arī temperatūras uzdots vērtību. Pārejiet temperatūras iestatījumos, izmantojot , un mainiet uzdots vērtību, izmantojot  un . Apstipriniet iestatījumu, izmantojot .

Rezultāts: Displejā parādās nedēļas diena ar 4 ierakstiem šajā dienā. Jaunais ieraksts ir ierakstu sarakstā. Bloks sāk darboties ar temperatūras iestatīto vērtību. Ierakstu saraksts ir sakārtots pēc laika.

INFORMĀCIJA

Temperatūru var iestatīt uz 10~32°C bezvadu tālvadības pultī, tomēr:

- dzēsēšanas un automātiskās darbības režīmā bloks darbojas vismaz ar 18°C pat tad, ja tas ir iestatīts uz 10~17°C;
- sildīšanas un automātiskās darbības režīmā bloks darbosies maksimāli ar 30°C pat tad, ja tas ir iestatīts uz 31~32°C.

Dzēst ierakstu

- Lai dzēstu atsevišķus ierakstus, mainiet iestatījumu uz DEL un apstipriniet, izmantojot .

Rezultāts: Displejā parādās nedēļas diena ar 4 ierakstiem šajā dienā. Ieraksts tiek dzēsts. Dienas ierakstu saraksts ir sakārtots pēc laika.

6 Enerģijas taupīšana un optimāla darbināšana

INFORMĀCIJA

- Pat tad, ja bloks ir izslēgts, tas patērē elektroenerģiju.
- Kad pēc pārtraukuma tiek atjaunota elektrības padeve, iekārta sāk darboties iepriekš iestatītajā režīmā.

UZMANĪBU!

Gaisa plūsmu NEDRĪKST vērst uz maziem bērniem, augiem vai mājdzīvniekiem.

PIEZĪME

NEDRĪKST novietot zem iekšējā un/vai ārējā bloka nekādus priekšmetus, kuri var samirkt. Pretējā gadījumā mitruma kondensācija uz bloka vai aukstumaģenta cauruļvadiem, gaisa filtra aizsērēšana vai drenāžas nosprostošanās var izraisīt ūdens pilēšanu, kas, savukārt, var notraipīt vai sabojāt zem bloka novietotos priekšmetus.

SARGIETIES!

Gaisa kondicionētāja tuvumā NEDRĪKST novietot viegli uzliesmojoša aerosola baloniņu un NEDRĪKST lietot šādus aerosolus bloka tuvumā. Tas var izraisīt ugunsgrēku.

UZMANĪBU!

NEDARBINIET iekārtu, kad telpā izmantojat izsmidzināmu insekticīdu. Ķīmiskās vielas var uzkrāties blokā un apdraudēt sevišķi jutīgu cilvēku veselību.

7 Apkope un remonts

7.1 Pārskats: apkope un remonts

Uzstādītājam katru gadu ir jāveic iekārtas apkope.

Par aukstumaģentu

Šim izstrādājumam ir fluoru saturošas siltumnīcefekta gāzes. NEIZLAIDIET gāzes atmosfērā.

Dzesētāja tips: R32

Globalās sasilšanas potenciāla (GWP) vērtība: 675



PIEZĪME

Spēkā esošie tiesību akti par **fluoru saturošajām siltumnīcefekta gāzēm** pieprasa, lai iekārtas dzesēšanas šķidrums uzpilde tiktu norādīta gan pēc svara, gan kā CO₂ ekvivalents.

Formula tonnas CO₂ ekvivalenta aprēķināšanai:
dzesēšanas šķidrums GWP vērtība × kopējā dzesēšanas šķidrums uzpilde [kg] / 1000

Lai saņemtu papildinformāciju, sazinieties ar savu uzstādītāju.



SARGIETIES!

- Dzesētājs šajā iekārtā ir vāji uzliesmojošs, parasti tā noplūdes NERODAS. Ja dzesētājs noplūst telpā un nonāk saskarē ar liesmu, ko rada deglis, sildītājs vai plīts, var notikt aizdegšanās vai veidoties kaitīga gāze.
- IZSLĒDZIET aizdegšanos izraisošās apsildes ierīces, izvēdiniet telpu un sazinieties ar izplatītāju, no kura iegādājāties iekārtu.
- NELIETOJIET iekārtu, kamēr servisa speciālisti nebūs apstiprinājuši, ka ir salabota tā daļa, no kuras noplūda dzesētājs.



SARGIETIES!

- Dzesētāja ķēdes daļas NEDRĪKST caurdurt vai dedzināt.
- NEDRĪKST izmantot tīrīšanas materiālus vai līdzekļus atkausēšanas procesa paātrināšanai, ko nav ieteicis ražotājs.
- Ņemiet vērā, kas sistēmā esošais dzesētājs ir bez smaržas.



SARGIETIES!

No mehāniskiem bojājumiem pasargājamo iekārtu uzglabā labi vēdināmā telpā, kur nav pastāvīgi aktīvu aizdegšanās avotu (piemēram, atklātas liesmas, gāzes iekārtas vai elektriskā sildītāja, kas pastāvīgi darbojas). Telpas izmēriem jāatbilst "Vispārējiem drošības noteikumiem".



PIEZĪME

Apkopi DRĪKST veikt tikai pilnvarots uzstādītājs vai apkopes aģents.

Iesakām veikt apkopi vismaz reizi gadā. Taču piemērojamā likumdošana var noteikt īsākus apkopes intervālus.



BĪSTAMI: STRĀVAS TRIECIENA BRIESMAS

Pirms gaisa kondicionētāja vai gaisa filtra tīrīšanas pārliecinieties, ka iekārta ir izslēgta un strāvas padeve pārtraukta. Pretējā gadījumā ir iespējams elektriskās strāvas trieciens un ievainojumi.



SARGIETIES!

Lai novērstu elektrošoku vai aizdegšanos, rīkojieties, kā aprakstīts tālāk:

- NESKALOJIET iekārtu.
- NEPIESKARIETIES iekārtai ar mitrām rokām.
- Uz iekārtas virsmas NENOVIETOJIET nekādus priekšmetus, kas satur ūdeni.



UZMANĪBU!

Pēc ilgas lietošanas pārbaudiet bloka rāmi un stiprinājumus, vai tie nav bojāti. Bloks, kuram ir bojāti stiprinājumi, var nokrist un radīt traumas.



UZMANĪBU!

NEPIESKARIETIES siltummaiņa ribām. Šīs ribas ir asas, uz tām var sagriezt roku.



SARGIETIES!

Ievērojiet piesardzību, strādājot lielā augstumā.

7.2 Iekšējā bloka un bezvadu tālvadības pults tīrīšana



SARGIETIES!

Nepiemēroti mazgāšanas līdzekļi vai tīrīšanas procedūra var radīt plastmasas detaļu bojājumus vai izraisīt ūdens noplūdi. Mazgāšanas līdzekļa izšļakstīšana uz elektriskajiem komponentiem, piemēram, motoriem, var izraisīt darbības traucējumus, dūmus vai aizdegšanos.



PIEZĪME

- NEDRĪKST tīrīšanai izmantot benzīnu, benzolu, šķīdinātājus vai šķīdros insekticīdus. **Iespējamās sekas:** Krāsas maiņas un deformēšanās briesmas.
- NEDRĪKST izmantot ūdeni vai gaisu, kura temperatūra ir 40°C vai augstāka. **Iespējamās sekas:** Krāsas maiņas un deformēšanās briesmas.
- NEDRĪKST izmantot pulēšanas maisījumus.
- NEDRĪKST izmantot cietu birsti. **Iespējamās sekas:** Var atlobīties virsmas pārklājums.
- Kā galalietotājs jūs NEDRĪKSTAT pats tīrīt iekārtas iekšējās daļas; šis darbs jāveic kvalificētam apkalpojošam personālam. Vērsieties pie izplatītāja.



BĪSTAMI: STRĀVAS TRIECIENA BRIESMAS

Pirms tīrīšanas pārliecinieties, ka iekārtas darbība ir apturēta, izslēdziet atdalītājslēdzi vai izvelciet barošanas vada kontaktspraudni. Pretējā gadījumā ir iespējams elektriskās strāvas trieciens un ievainojumi.

- Tīriet ar mīkstu drāniņu. Ja ir grūti notīrīt traipus, izmantojiet ūdeni vai neitrālu mazgāšanas līdzekli.

7 Apkope un remonts

7.3 Priekšējā paneļa tīrīšana

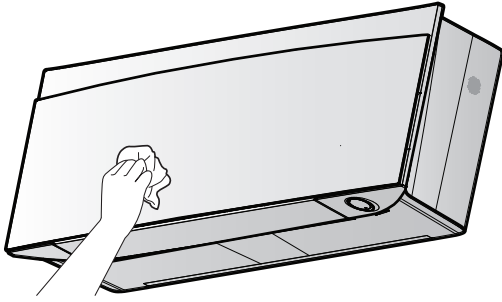

- 1 Tīriet priekšējo paneli ar mīkstu drāniņu. Ja ir grūti notīrīt traipus, izmantojiet ūdeni vai neitrālu mazgāšanas līdzekli.

7.4 Priekšējā paneļa atvēršana

- 1 Apturiet iekārtas darbību ar

Rezultāts: Priekšējais panelis automātiski aizveras.

- 2 Atveriet priekšējo paneli, izmantojot bezvadu tālvadības pulti. Skatiet "4.4.1 Atveriet priekšējo paneli" ▶ 6].

Rezultāts: Priekšējais panelis atveras.

- 3 IZSLĒDZIET strāvas padevi.
- 4 Paveiciet uz leju abus fiksatorus priekšējā paneļa aizmugurē.
- 5 Atveriet priekšējo paneli, lai balsts atdurās pret fiksējošo cilni.

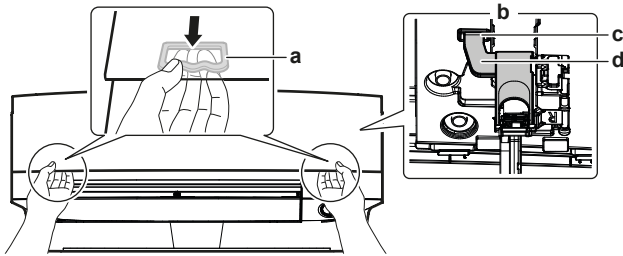

- a Fiksators (1 katrā pusē)
- b Priekšējā paneļa aizmugure
- c Fiksējošā cilne
- d Balsts

INFORMĀCIJA

Ja NEVARAT atrast bezvadu tālvadības pulti vai izmantojat citu vadības ierīci. Ar roku rūpīgi paveiciet priekšējo paneli uz augšu, kā zemāk redzams zīmējumā.

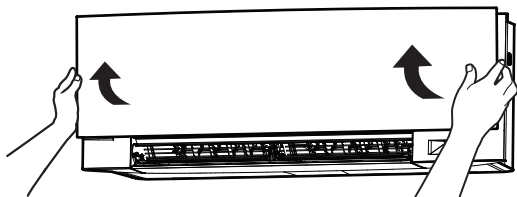

7.5 Gaisa filtru tīrīšana

- 1 Piespiediet cilni katra gaisa filtra centrā, pēc tam paveiciet to uz leju.
- 2 Izvelciet gaisa filtrus.

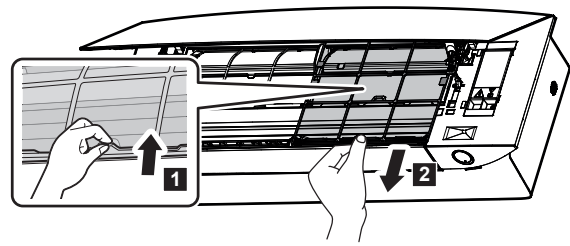

- 3 Smakas likvidēšanas titāna apatītu filtru un sudraba daļiņu filtru atbrīvojiet no turētājiem.

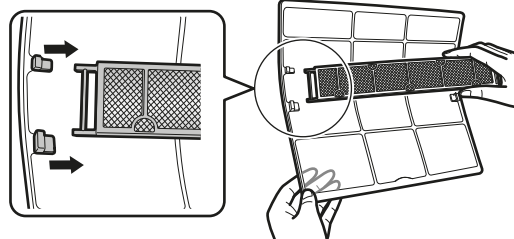

- 4 Izmazgājiet gaisa filtrus ar ūdeni vai iztīriet tos ar putekļu sūcēju.

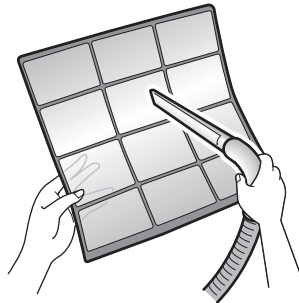

- 5 Apmēram 10–15 minūtes mērcējiet remdenā ūdenī.



INFORMĀCIJA

- Ja putekļus NAV viegli iztīrīt, izmazgājiet gaisa filtrus ar neitrāla mazgāšanas līdzekļa šķīdumu remdenā ūdenī. Gaisa filtrus žāvējiet ēnā.
- Noteikti izņemiet smakas likvidēšanas titāna apatītu filtru un sudraba daļiņu filtru.
- Gaisa filtrus ieteicams tīrīt ik pēc 2 nedēļām.

7.6 Smakas likvidēšanas titāna apatītu filtra un sudraba daļiņu filtra (Agjonu filtra) tīrīšana

INFORMĀCIJA

Izmazgājiet filtru ar ūdeni ik pēc 6 mēnešiem.

- 1 Smaku likvidēšanas titāna apatītu filtru un gaisa attīrīšanas sudraba alergēnu aizturēšanas filtru noņemiet no visiem 4 fiksatoriem.

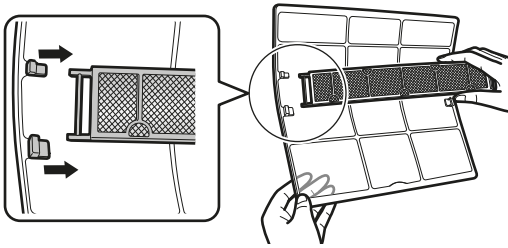

a Fiksators

2 Iztīriet putekļus no filtra ar putekļu sūcēju.

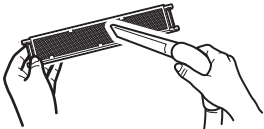

3 10–15 minūtes filtru mērcējiet siltā ūdenī.

Piezīme: NEDRĪKST izņemt filtru no rāmja.



4 Pēc mazgāšanas nokratiet ūdeni un žāvējiet filtru ēnā. NEDRĪKST filtru izgrieziet, lai to atbrīvotu no ūdens.

7.7 Smakas likvidēšanas titāna apatītu filtra un sudraba daļiņu filtra (Agjonu filtra) nomainīšana

i INFORMĀCIJA

Nomainiet šo filtru ik pēc 3 gadiem.

1 Noņemiet filtru no filtra rāmja fiksatoriem un ievietojiet jaunu filtru.

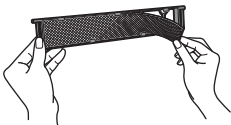

i INFORMĀCIJA

- NEDRĪKST izmest filtra rāmi, tas jāizmanto arī turpmāk.
- Utilizējiet veco filtru kā nedegošus atkritumus.

Lai pasūtītu smakas likvidēšanas titāna apatītu filtru vai sudraba daļiņu filtru, sazinieties ar izplatītāju.

Detaļa	Detaļas numurs
Smaku likvidēšanas titāna apatītu filtrs	KAF970A46
Sudraba daļiņu filtrs	KAF057A41

7.8 Priekšējā paneļa aizvēršana

- 1 Atjaunojiet filtru iepriekšējo konfigurāciju.
- 2 Nedaudz paceliet priekšējo paneli un noņemiet balstu no fiksējošās cilnes.

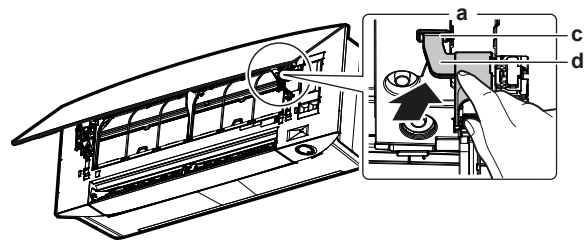

a Priekšējā paneļa aizmugure
b Fiksējošā cilne
c Balsts
d Balsts

3 Aizveriet priekšējo paneli.

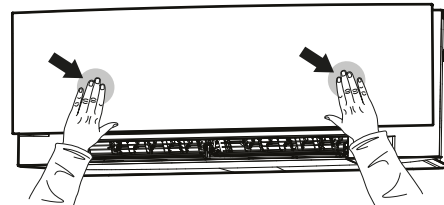

4 Viegli piespiediet priekšējo paneli uz leju, līdz atskan klikšķis.

7.9 Kas jā dara pirms ilgās dīkstāves

Dažas stundas darbiniet iekārtu **tikai ventilācijas** režīmā, lai izžāvētu bloka iekšpusi.

- 1 Iestatiet "tikai ventilācijas" režīmu, skatiet "5.2 Darbības režīms un temperatūras iestatītais punkts" [9].
- 2 Kad iekārta beidz darboties, IZSLĒDZIET galveno tīkla slēdzi.
- 3 Izņemiet gaisa filtrus, iztīriet tos un ielieciet atpakaļ sākotnējā stāvoklī.
- 4 Izņemiet baterijas no bezvadu tālvadības pults.

i INFORMĀCIJA

Ieteicams regulāri organizēt iekārtas apkopi, ko veic speciālists. Lai organizētu šādu apkopi, vērsieties pie izplatītāja. Apkopes izmaksas sedz klients.

Noteiktos lietošanas apstākļos iekšējais bloks var piesārņoties pēc dažām lietošanas sezonām. Rezultātā iekārta sliktāk darbojas.

8 Darbības traucējumu novēršana

Ja rodas kāds no tālāk minētiem darbības traucējumiem, veiciet attiecīgos norādītos pasākumus un vērsieties pie izplatītāja.



SARGIETIES!

Apturiet iekārtu un izslēdziet strāvu, ja notiek kaut kas neparasts (parādās deguma smaka u.tml.).

Iekārtas darbināšana tādos apstākļos var izraisīt nopietnus bojājumus, elektriskās strāvas triecienus vai aizdegšanos. Vērsieties pie izplatītāja.

Sistēmas remonts ir JĀVEIC tehniskās apkopes speciālistam.

Darbības traucējums	Traucējuma novēršana
Ja bieži nostrādā drošības ierīce, piemēram, drošinātājs, automātiskais drošinātājs, noplūdes strāvas aizsardzības automāts vai pareizi NEDARBOJAS galvenais slēdzis.	Izslēdziet galveno barošanas slēdzi.
Ja no iekārtas tek ūdens.	Pārtrauciet iekārtas darbību.

9 Likvidēšana

Darbības traucējums	Traucējuma novēršana
Pareizi NEDARBOJAS iedarbināšanas slēdzis.	Izslēdziet strāvas padevi.
Mirgo Daikin "acs", un bezvadu tālvadības pultī varat apskatīt kļūdas kodu. Par kļūdas koda uzrādīšanu skatiet iekšējā bloka lietotāja uzzīņu rokasgrāmatu.	Paziņojiet uzstādītājam un dariet viņam zināmu kļūdas kodu.

Ja sistēma NEDARBOJAS pareizi, izņemot iepriekš minētos gadījumus, un nav neviena no iepriekš minētajiem darbības traucējumiem, tad veiciet sistēmas izpēti, kā tālāk norādīts.



INFORMĀCIJA

Citus padomus par darbības traucējumu novēršanu skatiet uzzīņu rokasgrāmatā vietnē <https://www.daikin.eu>. Izmantojiet meklēšanas funkciju , lai atrastu savu modeli.

Ja pēc augstāk minēto faktoru pārbaudes jūs nevarat novērst darbības traucējumu, tad vērsieties pie uzstādītāja un paziņojiet viņam darbības traucējuma pazīmes, pilnu iekārtas modeļa nosaukumu (ja iespējams, sērijas numuru) un uzstādīšanas datumu (tas var būt norādīts garantijas kartē).

9 Likvidēšana



PIEZĪME

NEMĒĢINIET pašrocīgi demontēt sistēmu: iekārtas demontāža, dzesētāja, eļļas un citu daļu apstrāde JĀVEIC saskaņā ar piemērojamo likumdošanu. Iekārtas ir JĀPĀRSTRĀDĀ specializētā pārstrādes rūpnīcā, lai daļas izmantotu atkārtoti, pārstrādātu un atgūtu.

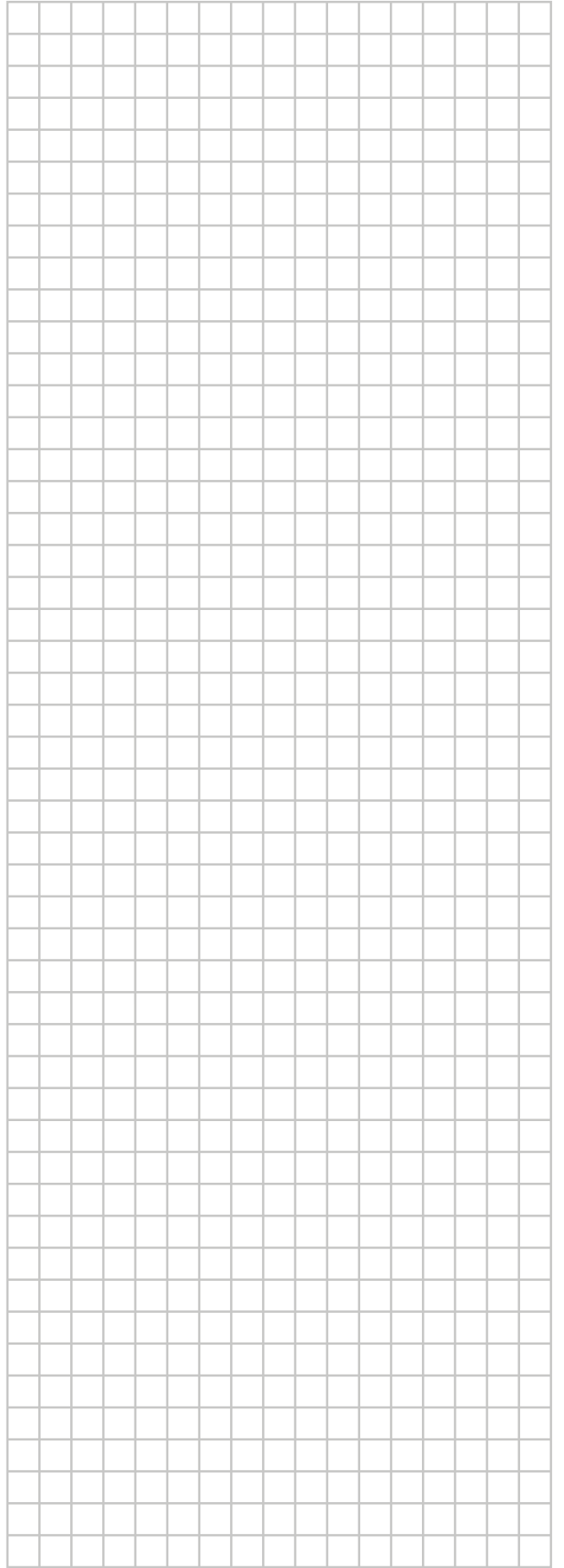

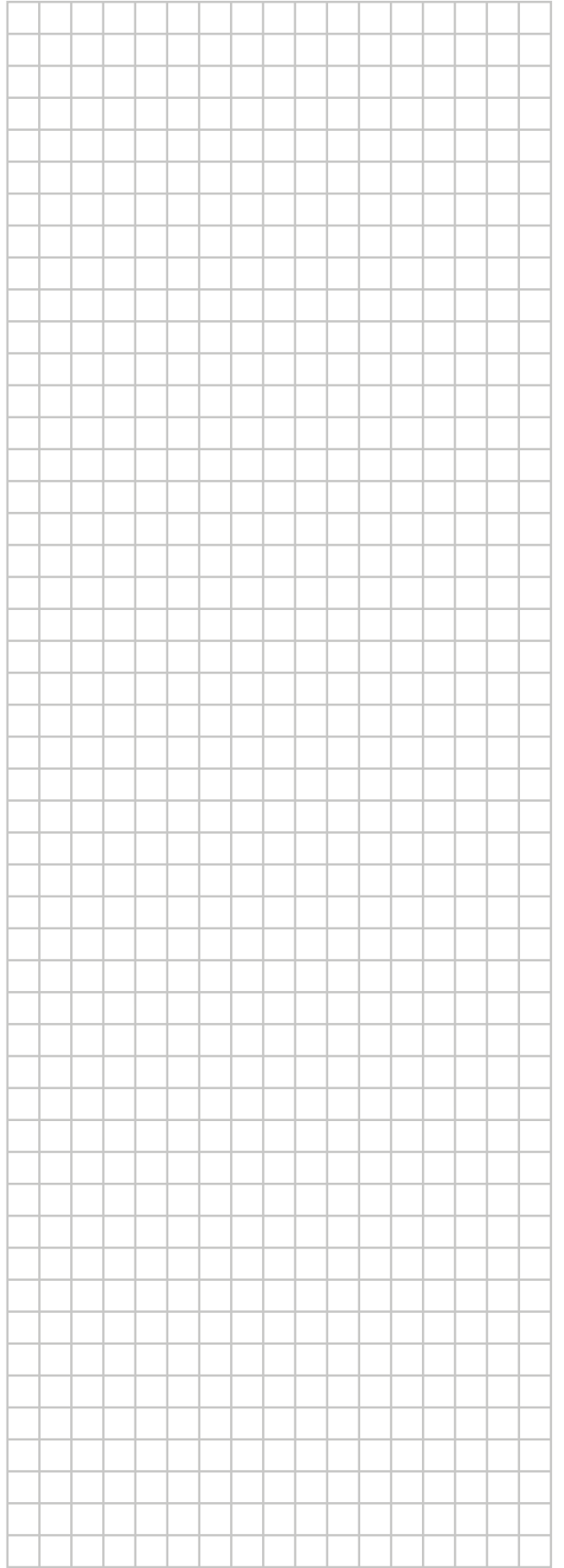



ERC



DAIKIN INDUSTRIES CZECH REPUBLIC s.r.o.
U Nové Hospody 1/1155, 301 00 Plzeň Skvrňany, Czech Republic

DAIKIN EUROPE N.V.
Zandvoordestraat 300, B-8400 Oostende, Belgium

Copyright 2021 Daikin

3P485919-15Y 2022.05